

## Dokumentacja techniczno-ruchowa klimatyzatora SPLIT



---

SONNIGER S.A.

ul. Podolska 21, 81-321 Gdynia, Poland, infolinia 801 055 155, tel. + 48 58 785 34 80, [www.sonniger.com](http://www.sonniger.com)  
Sąd Rejonowy Gdańsk-Północ, VIII Wydział Gospodarczy Krajowego Rejestru Sądowego, KRS 0000966611, NIP 586 227 35  
14 Regon 22154369 kapitał zakładowy: 1.655.000 PLN

## 1. ŚRODKI OSTROŻNOŚCI

### 1.1. ZASADY BEZPIECZEŃSTWA I ZALECENIA DLA INSTALATORÓW

- !!! Przed instalacją i użyciem urządzenie należy zapoznać się z niniejszą instrukcją.
- !!! Podczas montażu jednostki wewnętrznej i zewnętrznej należy trzymać dzieci z dala od obszaru roboczego. Istnieje możliwość wystąpienia nieprzewidzianych wypadków.
- !!! Należy upewnić się, że podstawa jednostki zewnętrznej została dobrze zamocowana.
- !!! Należy sprawdzić czy powietrze nie dostaje się do układu chłodniczego i czy nie ma wycieków czynnika chłodniczego w trakcie przenoszenia klimatyzatora.
- !!! Po zainstalowaniu klimatyzatora należy przeprowadzić cykl testowy i odnotować dane eksploatacyjne.
- !!! Należy zabezpieczyć jednostkę wewnętrzną bezpiecznikiem o odpowiedniej pojemności dla maksymalnego prądu wejściowego lub innym urządzeniem zabezpieczającym przed przeciążeniem.
- !!! Należy upewnić się, że napięcie sieciowe odpowiada napięciu na tabliczce znamionowej. Przełącznik i wtyczkę należy utrzymywać w czystości. Wtyczka powinna być osadzona pewnie i prawidłowo w kontakcie w celu uniknięcia porażenia prądem lub pożaru spowodowanego niedostatecznym dociśnięciem wtyczki.
- !!! Sprawdzić czy gniazdko jest odpowiednie dla wtyczki urządzenia. W przeciwnym wypadku należy je zmienić.
- !!! Klimatyzator musi być wyposażony w urządzenia do odłączania od sieci zasilającej z separacją styków na wszystkich biegunach, która zapewnia pełne odłączenie w przypadku wystąpienia przepięcia należącego do kategorii III. Urządzenia te muszą być włączone do stałego okablowania zgodnie z zasadami wykonywania instalacji.
- !!! Klimatyzator może być montowany tylko przez odpowiednio wykwalifikowaną osobę.
- !!! Nie instalować urządzenia w odległości mniejszej niż 0,5 m od substancji łatwopalnych (typu alkohol, itp.) lub od pojemników pod ciśnieniem (np. puszki z aerozolem).
- !!! Jeśli urządzenie jest używane w obszarach bez możliwości wentylacji, należy podjąć odpowiednie środki ostrożności, aby zapobiec przedostawaniu się gazu chłodniczego do otoczenia i stwarzaniu niebezpieczeństwa pożaru.
- !!! Materiały z opakowania nadają się do recyklingu i należy je wyrzucać do odpowiednich pojemników na odpady segregowane. Po zakończeniu okresu użytkowania klimatyzatora należy oddać go do utylizacji w przeznaczonym punkcie zbiórki odpadów.
- !!! Klimatyzatora należy używać wyłącznie zgodnie z niniejszą instrukcją. Informacje zawarte w niniejszym dokumencie mogą nie uwzględniać wszystkich możliwych warunków i sytuacji. Podobnie jak w przypadku wszelkiego elektrycznego sprzętu gospodarstwa domowego, podczas instalacji, obsługi i konserwacji należy zawsze wykazać się zdrowym rozsądkiem i ostrożnością.
- !!! Urządzenie należy montować zgodnie z obowiązującymi przepisami krajowymi.
- !!! Przed uzyskaniem dostępu do zacisków wszystkie obwody zasilania muszą być odłączone od sieci elektrycznej.
- !!! Urządzenie należy zainstalować zgodnie z krajowymi przepisami dotyczącymi wykonywania instalacji.
- !!! Z urządzenia mogą korzystać dzieci od 8 lat i starsze oraz osoby o ograniczonych możliwościach fizycznych, sensorycznych lub umysłowych, a także osoby bez specjalistycznego doświadczenia i wiedzy, jeśli znajdują się pod nadzorem lub są instruowane odnośnie użytkowania urządzenia w bezpieczny sposób i rozumieją potencjalne zagrożenia. Urządzenie nie służy do zabawy. Dzieci bez nadzoru nie mogą czyścić ani przeprowadzać konserwacji urządzenia.
- !!! Nie należy podejmować prób samodzielnego montażu klimatyzatora – zawsze w tym celu należy kontaktować się z wyspecjalizowanym personelem technicznym.
- !!! Czyszczenie i konserwacja muszą być wykonywane przez wyspecjalizowanych techników. Przed przystąpieniem do czyszczenia lub konserwacji zawsze należy odłączyć urządzenie od sieci elektrycznej.
- !!! Należy upewnić się, że napięcie sieciowe odpowiada napięciu na tabliczce znamionowej. Przełącznik i wtyczkę należy utrzymywać w czystości. Wtyczka powinna być osadzona pewnie i prawidłowo w kontakcie w celu uniknięcia porażenia prądem lub pożaru spowodowanego niedostatecznym dociśnięciem wtyczki.
- !!! Nie wolno wyciągać wtyczki w trakcie pracy urządzenia – grozi pożarem.
- !!! Urządzenie jest przeznaczone do klimatyzowania pomieszczeń domowych i nie może być używane do żadnych innych celów, takich jak suszenie ubrań, chłodzenie żywności itp.
- !!! Urządzenia należy używać zawsze z zamontowanym filtrem powietrza. Używanie klimatyzatora bez filtra powietrza może spowodować nadmierne gromadzenie się pyłów lub innego brudu na wewnętrznych częściach urządzenia, co może skutkować awariami.
- !!! Użytkownik odpowiada za instalację urządzenia przez wykwalifikowanego technika, który musi sprawdzić, czy jest ono uziemione zgodnie z obowiązującymi przepisami i wstawić termiczno-magnetyczny wyłącznik obwodu.
- !!! Baterie z pilota zdalnego sterowania należy poddać recyklingowi lub odpowiednio zutylizować. Utylizacja zużytych baterii – Baterie należy oddać jako segregowane odpady w przeznaczonym punkcie zbiórki.
- !!! Nigdy nie należy wystawiać się na bezpośrednie działanie strumienia zimnego powietrza przez dłuższy czas. Bezpośrednia i długotrwała ekspozycja na zimne powietrze może być niebezpieczna dla zdrowia. Należy zachować szczególną ostrożność w pomieszczeniach, w których przebywają dzieci, osoby starsze lub chore.
- !!! Jeśli z urządzenia wydobywa się dym lub czuć zapach spalenizny, należy natychmiast odłączyć zasilanie i skontaktować się z serwisem.
- !!! Długotrwałe użytkowanie urządzenia w takich warunkach może skutkować pożarem lub porażeniem prądem.
- !!! Naprawy mogą być przeprowadzane wyłącznie przez autoryzowany serwis producenta. Niewłaściwa naprawa może narazić użytkownika, np. na porażenie prądem, itp.
- !!! Odłączyć automatyczny wyłącznik, jeśli przewidywany jest dłuższy czas bez pracy urządzenia. Należy odpowiednio wyregulować kierunek nawiewu powietrza.
- !!! Klapy należy skierować w dół w trybie grzania, a w górę w trybie chłodzenia.

- ❗ Urządzenie należy odłączyć od zasilania, gdy nie będzie użytkowane przez dłuższy czas oraz przed przystąpieniem do czyszczenia lub konserwacji.
- ❗ Wybór najbardziej odpowiedniej temperatury może ochronić urządzenie przed uszkodzeniem

## 1.2. ZASADY BEZPIECZEŃSTWA I ZAKAZY

- ❗ Nie zginać, nie ciągnąć ani nie ścisnąć przewodu zasilającego, ponieważ może to spowodować jego uszkodzenie. Porażenie prądem lub pożar są często spowodowane uszkodzonym przewodem zasilającym. Uszkodzony przewód zasilający może być wymieniony tylko przez wyspecjalizowany personel techniczny.
- ❗ Nie używać rozszerzeń ani modułów..
- ❗ Nie dotykać urządzenia, gdy części ciała lub stopy są wilgotne lub mokre.
- ❗ Nie zasłaniać wlotu ani wylotu powietrza jednostki wewnętrznej ani zewnętrznej. Zatkanie tych otworów powoduje zmniejszenie sprawności operacyjnej klimatyzatora oraz możliwość awarii lub uszkodzeń.
- ❗ Nie wolno zmieniać właściwości urządzenia w żaden sposób.
- ❗ Nie instalować urządzenia w miejscach, w których powietrze może zawierać gaz, olej lub siarkę, ani w pobliżu źródeł ciepła.
- ❗ Urządzenie nie może być obsługiwane przez dzieci lub osoby niepełnosprawne chyba, że są one nadzorowane przez opiekunów zapewniających bezpieczne użytkowanie urządzenia.
- ❗ Nie wchodzić na urządzenie ani nie umieszczać na nim ciężkich ani gorących przedmiotów.
- ❗ Nie zostawiać otwartych okien ani drzwi przez długi czas podczas pracy klimatyzatora.
- ❗ Nie kierować strumienia powietrza na rośliny ani zwierzęta.
- ❗ Długa, bezpośrednia ekspozycja na strumień zimnego powietrza z klimatyzatora może mieć negatywny wpływ na rośliny i zwierzęta.
- ❗ Nie wystawiać klimatyzatora na kontakt z wodą. Może powodować uszkodzenie izolacji elektrycznej i porażenie prądem.
- ❗ Nie wchodzić na jednostkę zewnętrzną ani nie umieszczać na niej żadnych przedmiotów.
- ❗ Nie wkładać patyków ani podobnych przedmiotów do urządzenia. Może powodować obrażenia.
- ❗ Należy zwracać szczególną uwagę, aby małe dzieci nie bawiły się urządzeniem. Jeśli przewód zasilający jest uszkodzony, musi zostać wymieniony przez producenta, autoryzowanego przedstawiciela lub podobnie wykwalifikowaną osobę, aby uniknąć zagrożenia.

## 2. NAZWY CZĘŚCI

### Jednostka wewnętrzna

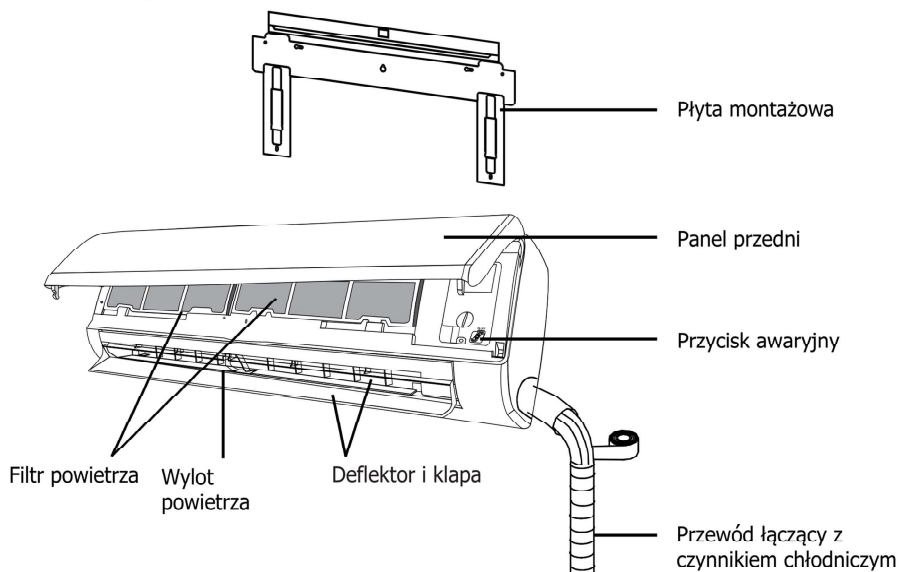

### Jednostka zewnętrzna

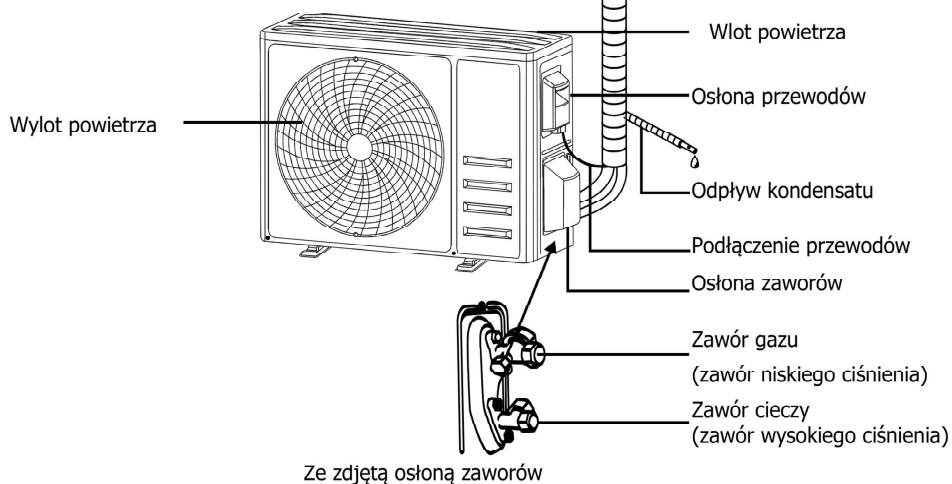

### 2.1. Wyświetlacz wewnętrzny



1. Wyświetlacz temperatury i kodu błędów
2. Znacznik pracy funkcji Timer
3. Tryb uśpienia
4. Wskaźnik pracy urządzenia (świeci – praca)
5. Wskaźnik zasilania urządzenia (świecie – podłączone do zasilania)





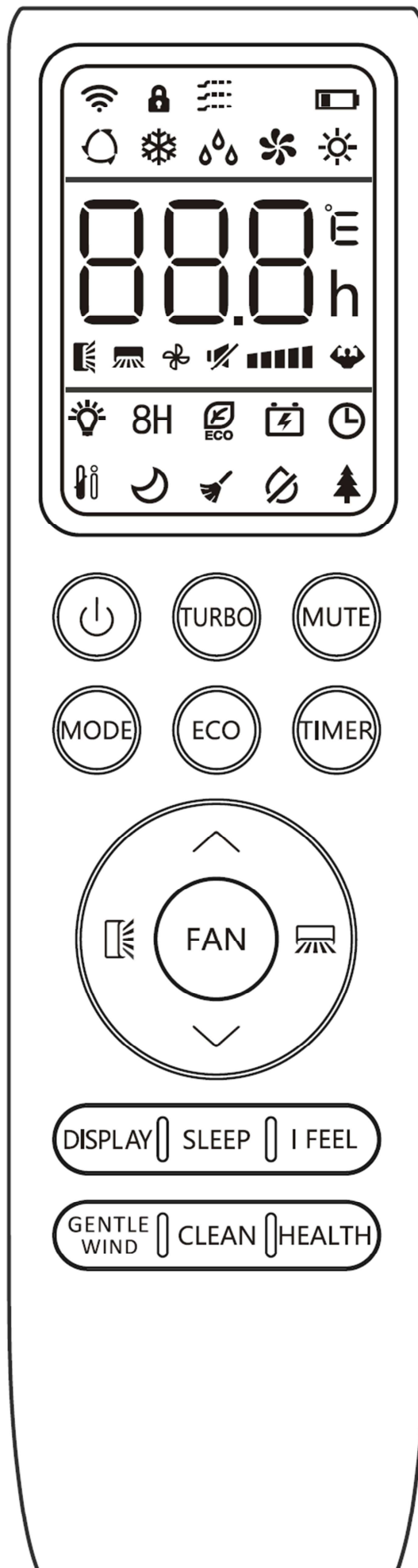

2.2. Opis wyświetlacza na pilocie

Lp.	Symbole	Znaczenie
1		Tryb AUTO
2		Tryb chłodzenia COOLING
3		Tryb suszenia DRY
4		Tryb wentylatora FAN
5		Tryb grzania HEATING
6		Programator
7		Wewnętrzny wyświetlacz włączony
8		Funkcja uśpienia
9		Funkcja eco
10		Funkcja samoczyszczenia
11		Automatyczny ruch góra-dół
12		Automatyczny ruch lewo-prawo (może nie być dostępna w tym modelu)
13		Wskaźnik temperatury
14		Funkcja blokady
15		Wskaźnik niskiego poziomu baterii
16		Emisja sygnału
17		Wyciszenie
18		Niska prędkość obrotów wentylatora
19		Nisko-średnia prędkość obrotów wentylatora
20		Średnia prędkość obrotów wentylatora
21		Średnio-wysoka prędkość obrotów wentylatora
22		Wysoka prędkość obrotów wentylatora
23		Automatyczna prędkość wentylatora
24		Turbo z najwyższą prędkością obrotów wentylatora
25		Oczyszczanie powietrza
26		Funkcj I FEEL
27		Utrzymanie temperatury 8°C
28		Łagodny nawiew
29		Funkcja GEN
30		Autoosuszanie



2.3. Opis funkcji na pilocie

lp.	Przycisk	Funkcja
1		Włącza/wyłącza klimatyzator.
2		Podnieś temperature lub nastawę czasu
3		Obniż temperature lub nastawę czasu
4	MODE	Wymierz tryb pracy
5	ECO	Włącz/wyłącz funkcję ECO
		Przytrzymaj aby włączyć/wyłączyć funkcję UTRZYMANIE TEMPERATURY 8°C
6	TURBO	Włącz/wyłącz funkcję TURBO
7	FAN	Wybierz prędkość pracy wentylatora.
8	TIMER	Ustaw czas dla timer on/off.
9	SLEEP	Włącz/wyłącz funkcję UŚPIENIA.
10	DISPLAY	Włącza/wyłącza wyświetlacz wewnętrzny.
11		Włącz/wyłącz ruch pionowy kierownic powietrza lub ustaw kierunek nawiewu powietrza
12		Włącz/wyłącz ruch poziomy kierownic powietrza lub ustaw kierunek nawiewu powietrza
13	I FEEL	Włącz/wyłącz funkcję I FEEL.
14	MUTE	Włącz/wyłącz funkcję WYCISZENIA.
		Przytrzymaj aby włączyć/wyłączyć funkcję GEN
15	MODE + TIMER	Włącz/wyłącz funkcję BLOKADY.
16	CLEAN	Włącz/wyłącz funkcję SAMOCZYSZCZENIE
17	FAN + MUTE or GENTLE WIND	Włącz/wyłącz funkcję ŁAGODNY NAWIEW
18	HEALTH	Włącz/wyłącz funkcję OCZYSZCZANIE POWIETRZA
19	ANTI-MILDEW	Włącz/wyłącz funkcję AUTOSUSZENIA

Wymiana baterii pilota

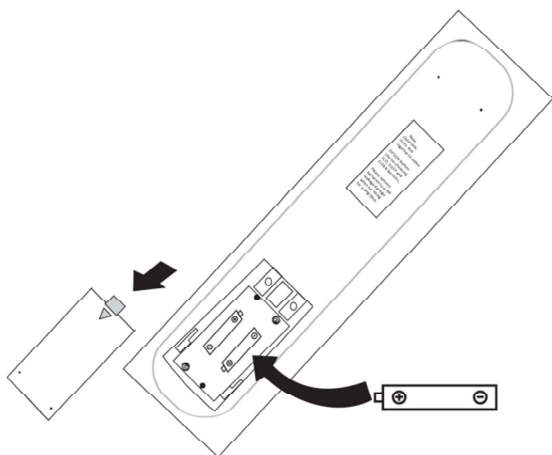

Zdjąć płytkę pokrywy baterii z tyłu pilota, przesuwając ją jak pokazuje strzałka.

Włożyć baterie zgodnie z kierunkiem (+ i -) pokazanym na pilocie.

Nałożyć pokrywę baterii wsuwając ją na miejsce.

**WAŻNE !**

- ❶ Użyć dwóch baterii 3 AAA (1,5V). Nie używać baterii wielokrotnego ładowania. Wymienić stare baterie na nowe tego samego typu, gdy wyświetlacz jest nieczytelny.
- ❶ Nie wyrzucać baterii do niesortowanych odpadów komunalnych. Wymagane jest zbieranie tego typu odpadów w celu przeznaczonej utylizacji.
- ❶ Nigdy nie zostawiać pilota wystawionego na działanie promieni słonecznych

**Tryb chłodzenia** 

Funkcja chłodzenia pozwala klimatyzatorowi schłodzić pomieszczenie i jednocześnie zmniejsza wilgotność powietrza.

Aby aktywować funkcję chłodzenia, nacisnąć przycisk MODE,

aż symbol  pojawi się na wyświetlaczu.

Przyciskiem  $\wedge$  lub  $\vee$  ustawić temperaturę niższą niż temperatura pomieszczenia.

**Tryb grzania** 

Funkcja grzania umożliwi ogrzanie pomieszczenia.

Aby aktywować funkcję grzania, nacisnąć przycisk MODE, aż

symbol  pojawi się na wyświetlaczu.

Przyciskiem  $\wedge$  lub  $\vee$  ustawić temperaturę wyższą niż temperatura pomieszczenia.

W trybie GRZANA urządzenie może automatycznie aktywować cykl odszraniania wymagany do usunięcia szronu na skraplaczu, aby odzyskać jego funkcję wymiany ciepła. Proces trwa zazwyczaj ok. 2-10 minut. Podczas odszraniania zatrzymuje się wentylator jednostki wewnętrznej.

Po odszronieniu, wentylator automatycznie wraca do trybu GRZANIA.

**Tryb osuszania** 

Ta funkcja zmniejsza wilgotność powietrza i poprawia komfort pomieszczenia.

Aby ustawić tryb osuszania (DRY), nacisnąć przycisk MODE,

aż symbol  pojawi się na wyświetlaczu.

Aktywowana jest automatyczna funkcja wstępnego ustawienia.

**Tryb wentylacji** 

Tryb wentylacji odpowiada za tłoczenie powietrza przez wentylator klimatyzatora.

Aby ustawić tryb wentylacji nacisnąć przycisk MODE, aż

symbol  pojawi się na wyświetlaczu.

**Tryb auto** 

Tryb automatyczny dobiera prędkość pracy do temperatury powietrza w pomieszczeniu

Aby ustawić tryb automatyczny, nacisnąć przycisk MODE, aż

symbol  pojawi się na wyświetlaczu.

**Zmiana prędkości pracy wentylatora** 

Wybór prędkość pracy wentylatora.

Aby zmienić prędkość pracy, nacisnąć przycisk FAN,

	Automatyczna prędkość wentylatora (miganie)
	Wyciszony z najniższą prędkością
	Niska prędkość obrotów wentylatora
	Nisko-średnia prędkość obrotów wentylatora
	Średnia prędkość obrotów wentylatora
	Średnio-wysoka prędkość obrotów wentylatora
	Wysoka prędkość obrotów wentylatora
	Turbo z najwyższą prędkością obrotów wentylatora

**Funkcja blokady**

Blokada wszystkich przycisków na pilocie.

Przytrzymać przycisk MODE oraz TIMER aż symbol  pojawi się na wyświetlaczu.

**Funkcja timer** 

Do automatycznego włączania/wyłączania klimatyzatora.

Gdy urządzenie jest wyłączone, można ustawić programator i zadać czas automatycznego włączenia zgodnie z poniższą instrukcją:

- 1 Upewnić się, że klimatyzator jest WYŁĄCZONY.
- 2 Wcisnąć przycisk TIMER, zacznie migać czas, np. 0,5h, wcisnąć  $\wedge$  lub  $\vee$ , aby ustawić żądany czas pomiędzy 0,5h a 24h (co 0,5h w zakresie 0-10h i co 1h w zakresie 10-24h).
- 3 Ponownie wcisnąć przycisk TIMER aby potwierdzić
- 4 Ustawić żądany tryb pracy, prędkość wentylatora i temperaturę

5 Aby anulować ustawienie nacisnąć TIMER po raz trzeci  
Gdy urządzenie jest włączone, można ustawić programator i zadać czas automatycznego wyłączenia zgodnie z poniższą instrukcją:





- 1 Upewnić się, że klimatyzator jest WŁĄCZONY.
- 2 Wcisnąć przycisk TIMER, zacznie migać czas, wcisnąć  $\wedge$  lub  $\vee$ , aby ustawić żądany czas pomiędzy 0,5h a 24h.
- 3 Ponownie wcisnąć TIMER, aby potwierdzić.

Aby anulować, nacisnąć przycisk TIMER.

Uwaga:

Programowanie powinno zostać wykonane w ciągu 5 sekund, w przeciwnym razie ustawienie zostanie anulowane.

**Funkcja SWING**  

1. Nacisnąć przycisk SWING, aby aktywować żaluzję,
  - 1.1 Nacisnąć SWING aby aktywować ruch poziomych kłap z góry na dół, na wyświetlaczu pilota pojawi się .
  - 1.2 Nacisnąć SWING aby aktywować odchylenie kłap pionowych z lewej strony na prawą, na pilocie pojawi się symbol .
  - 1.3 Wykonać ponownie, aby zatrzymać ruch wahadłowy pod bieżącym kątem.
2. W przypadku ręcznego ustawienia przegród pionowych, które znajdują się pod kłapami, następuje przesunięcie strumienia powietrza bezpośrednio w prawo lub w lewo.
3. Przytrzymać długo  lub  przez 3 sekundy, aby wybrać więcej kątów kierunku przepływu powietrza.

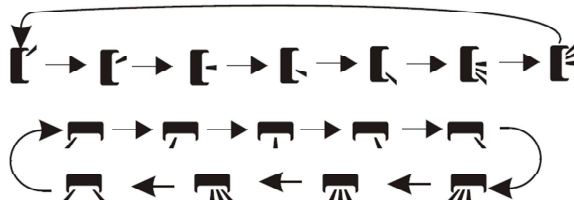

Uwaga:

Nigdy nie ustawiać "Kłap" ręcznie, delikatny mechanizm może ulec poważnemu uszkodzeniu!

Nigdy nie wkładać palców, patyków ani innych przedmiotów do otworów wlotu i wylotu powietrza. Taki przypadkowy kontakt z częściami pod napięciem może spowodować nieprzewidziane szkody lub obrażenia.

### Tryb TURBO

Aby włączyć funkcję turbo, należy nacisnąć przycisk TURBO, a

na wyświetlaczu pojawi się symbol . Nacisnąć ponownie, aby anulować tę funkcję.

W trybie CHŁODZENIA/GRZEWANIA, po wybraniu funkcji TURBO, urządzenie przełączy się w tryb szybkiego CHŁODZENIA lub szybkiego GRZEWANIA i będzie pracować z najwyższą prędkością wentylatora, aby zapewnić silny strumień powietrza.

### Tryb cichej pracy

- Nacisnąć przycisk MUTE, aby uaktywnić tę funkcję, na wyświetlaczu pilota pojawi się symbol . Aby dezaktywować tę funkcję, należy wykonać tę czynność ponownie.
- Gdy funkcja MUTE działa, pilot zdalnego sterowania wyświetli automatyczną prędkość wentylatora, a jednostka wewnętrzna będzie pracować z najniższą prędkością wentylatora, aby zapewnić cichą pracę.
- Po naciśnięciu przycisku FAN/ TURBO/ SLEEP funkcja MUTE zostanie anulowana. Funkcja MUTE nie może być aktywowana w trybie osuszania.

### Funkcja uśpienia

Wstępnie ustawiony automatyczny program operacyjny. Nacisnąć przycisk SLEEP aby włączyć funkcję SLEEP, a na wyświetlaczu pojawi się .

Nacisnąć ponownie, aby anulować tę funkcję.

Po 10 godzinach pracy w trybie uśpienia, klimatyzator przejdzie do poprzedniego trybu ustawień.

### Funkcja I FEEL

Nacisnąć przycisk I FEEL aby włączyć funkcję na wyświetlaczu pojawi się .

Nacisnąć ponownie, aby anulować tę funkcję.

Funkcja pozwala pilotowi na pomiar temperatury. Na podstawie pomiarów z pilota, klimatyzacja dostosowuje temperaturę nawiewu aby zapewnić komfort.

Funkcja wyłącza się automatycznie po 2 godzinach.

### Funkcja EKO

Ta funkcja umożliwia automatyczne ustawienie działania urządzenia w celu oszczędzania energii.

Wcisnąć ECO, aby włączyć funkcję ECO, a na wyświetlaczu

pojawi się . Aby anulować, należy powtórzyć powyższą procedurę.

UWAGA:

Funkcja ECO jest dostępna zarówno w trybie CHŁODZENIA, jak i GRZANIA.

### Funkcja DISPLAY

Włączanie/wyłączanie wyświetlacza LED na panelu.

Nacisnąć DISPLAY aby wyłączyć wyświetlacz LED na panelu.

Nacisnąć ponownie, aby włączyć wyświetlacz LED.

### Funkcja GEN

- Włączyć urządzenie i przytrzymać przycisk MUTE przez 3 sekundy
- Po włączeniu funkcji, przyciskając MUTE wybrać opcję L3/L2/L1/OF.
- Wybrać OF i odczekać 2 sekundy do wyłączenia

### Reset WI-FI

Jeśli urządzenie jest wyposażone w funkcję WI-FI, ustawienia można zresetować jak poniżej:

- Nacisnąć przycisk DISPALY 6 razy w 8 sekund. Urządzenie zapisze trzy razy, a na wyświetlaczu pojawi się komunikat CF lub AP
- Nacisnąć przycisk ECO 6 razy w 8 sekund. Urządzenie zapisze trzy razy, a na wyświetlaczu pojawi się komunikat CF lub AP
- Nacisnąć i przytrzymać przez 3 sekundy przyciski MODE oraz ^. Urządzenie zapisze trzy razy, a na wyświetlaczu pojawi się komunikat CF lub AP

### Funkcja samoczyszczenia

Wyłączyć urządzenie, nacisnąć przycisk CLEAN, a na wyświetlaczu pojawi się symbol , urządzenie zapisze a wyświetlacz wewnętrzny pokazuje „AC”.

- Funkcja ta pomaga usunąć nagromadzony brud, bakterie, itp. z parownika.
- Funkcja self-cleaning zajmuje około 30 minut i powraca do trybu ustawień wstępnych. Aby anulować tę funkcję w trakcie jej trwania, należy aktywować ją lub wcisnąć przycisk ON. Po zakończeniu lub anulowaniu słychać 2 sygnały dźwiękowe.
- Niewielki hałas podczas działania tej funkcji jest normalnym zjawiskiem, ponieważ tworzywa sztuczne rozszerzają się pod wpływem ciepła i kurczą pod wpływem zimna.
- Sugerujemy używanie jej w poniższych warunkach otoczenia, aby uniknąć aktywowania niektórych funkcji zabezpieczających.

Jednostka wewnętrzna	Temp.<30°C
Jednostka zewnętrzna	5°C<Temp.<30°C

### Funkcja podtrzymania temperatury 8°C

- Przytrzymać przycisk ECO przez 3 sekundy aby włączyć funkcję 8°C, a na wyświetlaczu pojawi się . Nacisnąć ponownie, aby anulować tę funkcję.
- Funkcja automatycznie włączy tryb grzania jeśli temperatura w pomieszczeniu spadnie poniżej 8°C i przejdzie w tryb czuwania gdy temperatura osiągnie 9°C
- Funkcja automatycznie wyłączy się jeśli temperatura w pomieszczeniu przekroczy 18°C

### Funkcja łagodnego nawiewu

- Włączyć urządzenie i ustawić w trybie chłodzenia. Wcisnąć przycisk GENTLE WIND lub przytrzymać równocześnie przyciski FAN i MUTE przez 3 sekundy aby włączyć funkcję łagodnego nawiewu, a na wyświetlaczu pojawi się . Nacisnąć ponownie, aby anulować tę funkcję.
- Funkcja automatycznie zamknie kłapy pionowy aby dać poczucie łagodnego nawiewu

### Funkcja oczyszczania powietrza

- Włączyć urządzenie, wcisnąć przycisk HEALTH aby włączyć funkcję oczyszczania powietrza, a na wyświetlaczu pojawi się . Nacisnąć ponownie, aby anulować tę funkcję.
- Funkcja dostępna jest dla urządzeń wyposażonych w jonizator, oczyszczacz plazmowy lub lampę UV C.

### Funkcja autosuszenia

Aby włączyć funkcję autosuszenia należy nacisnąć przycisk ANTI-MILDEW, a na wyświetlaczu pojawi się symbol .

Po uruchomieniu trybu COOL/DRY przez ponad 30 minut, możesz użyć tej funkcji, urządzenie będzie dmuchać powietrzem przez około 15 minut, aby osuszyć wewnętrzne części, aby uniknąć pleśni, a następnie wyłączy się.

### 3. INSTRUKCJA OBSŁUGI

Próba użytkowania klimatyzatora w temperaturze przekraczającej możliwy zakres może spowodować uruchomienie urządzenia zabezpieczającego klimatyzator i awarię działania urządzenia. W związku z powyższym, należy używać klimatyzatora w następujących warunkach temperaturowych.

TRYB	Grzanie	Chłodzenie	Suszenie
Temperatura pomieszczenia	0 °C ~ 27 °C	17 °C ~ 32 °C	
Temperatura zewnętrzna	-15 °C ~ 24 °C	Klimat T1: 15 °C ~ 50	
	(Grzanie w niskiej temperaturze: -20 °C ~ 24 °C)	(Chłodzenie w niskiej temperaturze: -15 ~ 50 °C)	
		Klimat T3: 15 °C ~ 55 °C	

Po ponownym podłączeniu do zasilania i uruchomieniu klimatyzatora lub zmianie trybu w trakcie pracy, urządzenie zabezpieczające klimatyzator zostanie uruchomione. Sprężarka wznowi pracę po 3 minutach.

#### Charakterystyka pracy grzania (pompa c.o.)

##### Podgrzewanie:

Gdy uruchomieniu funkcji grzania, jednostka wewnętrzna potrzebuje ok. 2~5 minut na wstępne podgrzanie, po czym klimatyzator rozpoczyna grzanie i nawiewa ciepłe powietrze.

##### Odszranianie:

Podczas ogrzewania, gdy jednostka zewnętrzna jest oszroniona, klimatyzator włączy funkcję automatycznego odszraniania, aby usprawnić efekt ogrzewania. Podczas odszraniania wentylatory wewnętrzne i zewnętrzne przestają działać. Klimatyzator automatycznie wznowi ogrzewanie po zakończeniu odszraniania.

##### Przycisk awaryjny:

Jeśli nie działa pilot, otworzyć panel i znaleźć przycisk awaryjny na elektronicznej skrzynce sterowniczej. (Przycisk awaryjny naciskać zawsze z materiałem izolacyjnym.)

Aktualny stan	Działanie	Reakcja	Włączany tryb
Czuwanie	Nacisnąć raz przycisk awaryjny	Słysząc krótki sygnał dźwiękowy.	Tryb chłodzenia
Czuwanie (tylko dla pompy c.o.)	Nacisnąć przycisk awaryjny dwa razy w ciągu 3 sekund	Słysząc dwa krótkie sygnały dźwiękowe.	Tryb grzania
Praca	Nacisnąć raz przycisk awaryjny	Ciągły sygnał dźwiękowy przez chwilę	Tryb wyłączenia

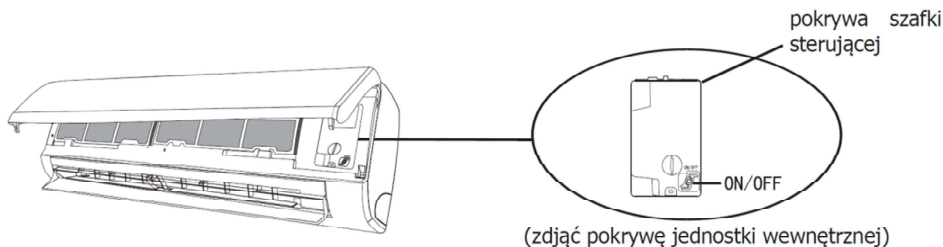

### 4. INSTRUKCJE DLA SERWISANTÓW (R32)

- 4.3. Sprawdzić informacje zawarte w niniejszej instrukcji i odczytać wymiary przestrzeni potrzebnej do prawidłowego montażu urządzenia, w tym minimalne dozwolone odległości do sąsiadujących konstrukcji.
- 4.4. Urządzenie powinno być zamontowane, obsługiwane i przechowywane w pomieszczeniu o powierzchni podłogi ponad 4m<sup>2</sup>.
- 4.5. Instalacja przewodów i rur powinna być ograniczona do minimum.
- 4.6. Przewody i rury powinny być chronione przed uszkodzeniami fizycznymi i nie powinny być instalowane w przestrzeni niewentylowanej, mniejszej niż 4m<sup>2</sup>.
- 4.7. Należy przestrzegać krajowych przepisów dotyczących gazu.
- 4.8. Należy zapewnić dostępność połączeń mechanicznych w celu konserwacji.
- 4.9. Przestrzegać informacji zawartych w niniejszej instrukcji odnośnie do obsługi, instalacji, czyszczenia, konserwacji i utylizacji czynnika chłodniczego.
- 4.10. Upewnić się, że otwory wentylacyjne są drożne i wolne od zanieczyszczeń.
- 4.11. **Uwaga:** Serwisowanie należy wykonywać wyłącznie zgodnie z zaleceniami producenta.
- 4.12. **Ostrzeżenie:** Urządzenie należy przechowywać w dobrze wentylowanym pomieszczeniu o powierzchni określonej w niniejszej instrukcji dla eksploatacji.
- 4.13. **Ostrzeżenie:** Urządzenie należy przechowywać w pomieszczeniu, gdzie nie ma narażenia na działanie stale otwartego ognia (np. działające urządzenia gazowe) i źródła zapłonu (np. pracujący grzejnik elektryczny).
- 4.14. Urządzenie należy przechowywać tak, aby nie doszło do uszkodzeń mechanicznych.
- 4.15. Wymagane jest, aby każdy, kto pracuje przy obiegu czynnika chłodniczego, posiadał ważne i aktualne świadectwo wydane przez akredytowaną przez branżę jednostkę oceniającą i uznającą kompetencje tej osoby w zakresie obsługi czynników chłodniczych, zgodnie ze specyfikacją oceny zatwierdzoną w danym sektorze przemysłowym. Czynności serwisowe należy wykonywać wyłącznie zgodnie z zaleceniami producenta sprzętu. Czynności konserwacyjne i naprawy wymagające pomocy innych wykwalifikowanych osób muszą być prowadzone pod nadzorem osoby kompetentnej w zakresie stosowania palnych



czynników chłodniczych.

**4.16.** Każda procedura robocza, która ma wpływ na środki bezpieczeństwa, może być wykonywana wyłącznie przez osoby o wymaganych kompetencjach.

**4.17. Ostrzeżenie:**

- \* Nie stosować środków przyspieszających proces odszraniania lub czyszczenia innych niż zalecane przez producenta.
- \* Urządzenie należy przechowywać w pomieszczeniu bez stale działających źródeł zapłonu (np. otwartego ognia, działającego urządzenia gazowego lub grzejnika elektrycznego).
- \* Nie przekłuwać ani nie palić.
- \* Należy pamiętać, że czynniki chłodnicze mogą nie mieć zapachu.



Uwaga: Ryzyko pożaru



Instrukcja obsługi



Przeczytaj instrukcję techniczną

**4.18. Informacje odnośnie serwisowania:**

1) Kontrola obszaru roboczego

Przed rozpoczęciem prac przy układach zawierających palne czynniki chłodnicze konieczne jest przeprowadzenie kontroli bezpieczeństwa i zminimalizowanie ryzyka zapłonu. W przypadku naprawy układu chłodniczego, przed przystąpieniem do prac przy układzie należy przestrzegać poniższych środków ostrożności.

2) Procedura pracy

Prace należy wykonywać zgodnie z procedurą kontrolowaną, aby zminimalizować ryzyko obecności palnego gazu i oparów podczas wykonywania prac.

3) Ogólny obszar roboczy

Wszystkich konserwatorów i inne osoby pracujące w obszarze roboczym należy poinstruować o charakterze wykonywanych prac. Należy unikać pracy w przestrzeniach zamkniętych. Obszar wokół miejsca pracy powinien być wydzielony. Należy upewnić się, że zostały zapewnione odpowiednie warunki i zabezpieczenia w obszarze roboczym przez kontrolę materiałów łatwopalnych.

4) Kontrola obecności czynnika chłodniczego

Obszar roboczy powinien być sprawdzony za pomocą odpowiedniego detektora wykrywania czynnika chłodniczego przed i podczas pracy, aby technik miał świadomość potencjalnie łatwopalnych atmosfer. Należy upewnić się, że używany sprzęt do wykrywania nieszczelności jest odpowiedni do stosowania z łatwopalnymi czynnikami chłodniczymi, tj. nie ulega zapłonowi ani iskrzeniu, jest odpowiednio uszczelniony i iskrobezpieczny.

5) Obecność gaśnicy

W przypadku wykonywania jakichkolwiek tzw. prac gorących przy urządzeniach chłodniczych lub związanych z nimi częściami, należy mieć pod ręką odpowiedni sprzęt gaśniczy. W pobliżu obszaru ładowania należy mieć gaśnicę proszkową lub CO<sub>2</sub>.

6) Brak źródeł zapłonu

Osoby wykonujące prace przy instalacji chłodniczej, która wiąże się z odsłonięciem przewodów lub rurociągów, nie mogą używać żadnych źródeł zapłonu prowadząc do powstania ryzyka pożaru lub wybuchu. Wszystkie możliwe źródła zapłonu (także palenie papierosów) powinny być utrzymywane dostatecznie daleko od miejsca montażu, naprawy, demontażu i utylizacji urządzenia, podczas których czynnik chłodniczy może zostać uwolniony do otaczającej przestrzeni roboczej. Przed przystąpieniem do pracy należy sprawdzić teren wokół urządzenia w celu wyeliminowania zagrożeń palnych lub zapłonu. Należy umieścić znaki zakazu palenia.

7) Obszar wentylowany

Przed otwarciem układu lub przystąpieniem do jakichkolwiek prac gorących należy upewnić się, że obszar roboczy znajduje się w otwartej przestrzeni lub jest odpowiednio wentylowany. W czasie wykonywania prac należy zapewnić właściwą wentylację. Wentylacja powinna bezpiecznie rozpraszać uwolniony czynnik chłodniczy, a najlepiej usuwać go na zewnątrz do atmosfery.

8) Kontrole urządzeń chłodniczych

W przypadku wymiany elementów elektrycznych, muszą one być odpowiednie do swojego celu i zgodne ze specyfikacją. Zawsze należy przestrzegać wytycznych producenta dotyczących konserwacji i serwisu.

W razie wątpliwości należy skonsultować się z działem technicznym producenta w celu uzyskania pomocy.

W przypadku instalacji wykorzystujących palne czynniki chłodnicze kontroluje się następujące:

- Zgodność wielkości wsadu z wielkością pomieszczenia, w którym zainstalowane są części zawierające czynnik chłodniczy;
- Prawidłową pracę i drożność urządzeń wentylacyjnych i wylotów.
- W przypadku używania pośredniego obwodu chłodniczego, obecność czynnika chłodniczego w obwodzie wtórnym;
- Widoczność i czytelność oznaczeń na urządzeniach i oprzyrządowaniu towarzyszącym. Nieczytelne oznaczenia i znaki należy poprawić;
- Miejsce instalacji rurociągów chłodniczych lub ich elementów musi być wolne od narażenia na korozję elementów zawierających czynnik chłodniczy, chyba że elementy te są zbudowane z materiałów, które są z natury odporne na korozję lub są odpowiednio przed nią zabezpieczone.

9) Kontrole urządzeń elektrycznych

Naprawa i konserwacja części elektrycznych obejmuje wstępne kontrole bezpieczeństwa i procedury kontroli tych części. W przypadku pojawienia się usterki, która mogłaby zagrozić bezpieczeństwu, do obwodu nie należy podłączać zasilania elektrycznego do czasu skutecznej naprawy. Jeżeli usterki nie można usunąć natychmiastowo, ale konieczne jest kontynuowanie pracy, należy zastosować odpowiednie rozwiązanie tymczasowe. Fakt ten należy zgłosić właścicielowi sprzętu i powiadomić wszystkie zainteresowane strony.

Wstępne kontrole bezpieczeństwa obejmują:

- Stopień rozładowania kondensatorów: przeprowadzić w bezpieczny sposób, aby uniknąć iskrzenia;
- Sprawdzenie narażenia elementów i przewodów elektrycznych pod napięciem podczas ładowania, naprawy lub czyszczenia układu;
- Sprawdzenie ciągłości uziemienia.

#### 4.19. Naprawy uszczelnionych elementów

1) Podczas napraw uszczelnionych elementów, przed zdjęciem wszelkich szczelnych pokryw, itp. należy odłączyć wszystkie źródła zasilania elektrycznego od sprzętu, na którym wykonywane są prace. Jeśli jest absolutnie konieczne, aby sprzęt był podłączony do prądu podczas serwisowania, wówczas w najbardziej krytycznym punkcie należy umieścić ciągle działający środek wykrywania nieszczelności, który będzie ostrzegał o potencjalnie niebezpiecznej sytuacji.

2) Szczególną uwagę należy zwrócić na to, aby podczas pracy na elementach elektrycznych obudowa nie została zmieniona w sposób, który wpłynie na poziom ochrony. Obejmuje to m.in. uszkodzenie kabli, nadmierną liczbę połączeń, wykonanie zacisków niezgodnie z oryginalną specyfikacją, uszkodzenie uszczelek, nieprawidłowe dopasowanie dławnic, itp. Należy upewnić się, że urządzenie jest bezpiecznie zamontowane. Należy upewnić się, że uszczelki lub materiały uszczelniające nie uległy uszkodzeniu i nadal mogą zapobiegać wnikaniu łatwopalnych substancji. Części zamienne muszą być zgodne ze specyfikacjami producenta.

**UWAGA:** Stosowanie szczeliwa silikonowego może zmniejszać skuteczność niektórych urządzeń do wykrywania nieszczelności. Elementy iskrobezpieczne nie muszą być izolowane przed przystąpieniem do pracy.

#### 4.20. Naprawa elementów iskrobezpiecznych

Nie stosować żadnych trwałych obciążeń indukcyjnych ani pojemnościowych do obwodu bez upewnienia się, że nie przekroczą one dopuszczalnego napięcia i prądu dozwolonego dla używanego sprzętu. Elementy iskrobezpieczne to jedyne części, na których można pracować pod napięciem w atmosferze palnej. Aparatura badawcza powinna mieć prawidłową wartość znamionową. Elementy wymieniać tylko na części określone przez producenta. Inne części mogą spowodować zapłon czynnika chłodniczego w przypadku nieszczelności.

#### 4.21. Okablowanie

Sprawdzać okablowanie pod kątem narażenia na zużycie, korozję, nadmierne ciśnienie, drgania, ostre krawędzie lub inne niekorzystne wpływy środowiska. Kontrola powinna również uwzględniać skutki starzenia się materiału oraz stałe wibracje pochodzące ze źródeł takich jak sprężarki lub wentylatory.

#### 4.22. Wykrywanie palnych czynników chłodniczych

W żadnym wypadku nie wolno wykorzystywać potencjalnych źródeł zapłonu do wyszukiwania lub wykrywania wycieków czynnika chłodniczego. Nie wolno używać latarki halogenowej (ani żadnego innego detektora wykorzystującego otwarty płomień).

#### 4.23. Metody wykrywania nieszczelności

Poniższe metody wykrywania nieszczelności są uznawane za dopuszczalne dla układów zawierających palne czynniki chłodnicze. Do wykrywania palnych czynników chłodniczych należy stosować elektroniczne detektory nieszczelności, choć ich czułość może być niewystarczająca lub może wymagać ponownej kalibracji. (Sprzęt detekcyjny należy kalibrować w obszarze wolnym od czynnika chłodniczego.) Detektor nie może być potencjalnym źródłem zapłonu i musi być przeznaczony dla danego czynnika chłodniczego. Sprzęt do wykrywania nieszczelności powinien być ustawiony na procent LFL czynnika chłodniczego i skalibrowany do zastosowanego czynnika chłodniczego, a także należy potwierdzić odpowiedni procent gazu (maksymalnie 25%). Płyny do wykrywania nieszczelności nadają się do stosowania z większością czynników chłodniczych, ale należy unikać stosowania detergentów zawierających chlor, ponieważ może on reagować z czynnikiem chłodniczym powodując korozję miedzianych rur. W przypadku podejrzenia nieszczelności należy usunąć/zgasić wszystkie otwarte płomienie. W przypadku wykrycia wycieku czynnika chłodniczego wymagającego lutowania, cały czynnik chłodniczy należy odzyskać z układu lub odizolować (za pomocą zaworów odcinających) w części układu oddalonej od miejsca wycieku. System należy przepłukać azotem beztlenowym (OFN) zarówno przed, jak i podczas procesu lutowania.

#### 4.24. Usuwanie czynnika i uzyskiwanie próżni

Podczas naprawy obiegu czynnika chłodniczego należy stosować konwencjonalne procedury. Jednak należy wybierać najlepsze praktyki ze względu na łatwopalność. Należy przestrzegać następującej procedury:

- Usunąć czynnik chłodniczy;
- Oczyścić obwód gazem obojętnym;
- Uzyskać próżnię;
- Przedmuchać ponownie gazem obojętnym;
- Otworzyć obwód przez nacięcie lub lutowanie.

Czynnik chłodniczy należy przetoczyć do specjalnej butli do przechowywania czynnika pochodzącego z odzysku. Dla bezpieczeństwa układ należy przepłukać azotem beztlenowym. Może okazać się, że procedurę należy powtórzyć kilka razy. Do tego zadania nie należy używać sprężonego powietrza ani tlenu.

Płukaniem należy przerwać próżnię w układzie za pomocą azotu beztlenowego i kontynuować napełnianie aż do osiągnięcia ciśnienia roboczego, następnie odpowietrzyć do atmosfery, a na koniec powrócić do próżni. Proces ten należy powtarzać, aż w układzie nie będzie czynnika chłodniczego. Kiedy azot beztlenowy ładowany jest ostatni raz, układ należy opróżnić do ciśnienia atmosferycznego, aby umożliwić wykonanie pracy. To działanie jest niezbędne, jeśli na rurociągu ma mieć miejsce lutowanie.

Upewnić się, że wylot pompy próżniowej nie znajduje się w pobliżu żadnych źródeł zapłonu i że jest dostępna wentylacja.



#### 4.25. Wycofanie z eksploatacji

Przed wykonaniem tej procedury ważne jest, aby technik był w pełni zaznajomiony ze sprzętem i wszystkimi jego elementami. Do dobrych praktyk należy odzyskanie wszystkich czynników chłodniczych w sposób bezpieczny. Wcześniej, przed ponownym użyciem zregenerowanego czynnika chłodniczego i jeśli jest to wymagane, należy pobrać próbkę oleju i czynnika chłodniczego. Energia elektryczna musi być dostępna przed rozpoczęciem tych prac.

a) Należy zapoznać się ze sprzętem i jego obsługą.

b) Odizolować układ elektrycznie.

c) Przed przystąpieniem do procedury upewnić się, że:

- w razie potrzeby dostępny jest mechaniczny sprzęt do obsługi butli z czynnikiem chłodniczym;
- dostępny jest cały sprzęt ochrony osobistej i jest on prawidłowo używany;
- proces odzyskiwania przez cały czas jest nadzorowany przez kompetentną osobę;
- sprzęt i butle do odzyskiwania są zgodne z odpowiednimi normami.

d) Jeśli to możliwe, odpompować układ czynnika chłodniczego.

e) Jeśli uzyskanie próżni nie jest możliwe, zastosować kolektor i usunąć czynnik chłodniczy z różnych części układu.

f) Przed rozpoczęciem odzyskiwania, upewnić się, że butla znajduje się na wadze.

g) Uruchomić maszynę do odzysku i działać zgodnie z instrukcjami producenta.

h) Nie przepelniać butli (Maks. do 80 % objętości wsadu płynnego).

i) Nie przekraczać maksymalnego ciśnienia roboczego butli, nawet tymczasowo.

j) Po prawidłowym napełnieniu butli i zakończeniu procedury upewnić się, że butle i sprzęt zostały niezwłocznie usunięte z miejsca roboczego, a wszystkie zawory odcinające na sprzęcie zostały zamknięte.

k) Odzyskany czynnik chłodniczy nie może być wprowadzany do innego układu chłodniczego, chyba że został oczyszczony i sprawdzony.

#### 4.26. Oznakowanie

Sprzęt należy oznakować informacją, że został wycofany z eksploatacji i opróżniony z czynnika chłodniczego. Etykiety opatrzyć datą i podpisać. Upewnić się, że na urządzeniu znajdują się etykiety informujące, że urządzenie zawiera łatwopalny czynnik chłodniczy.

#### 4.27. Odzyskiwanie

Podczas usuwania czynnika chłodniczego z układu, zarówno w celu serwisowania, jak i wycofania z eksploatacji, zalecaną dobrą praktyką jest usuwanie wszystkich czynników chłodniczych w bezpieczny sposób.

Podczas przenoszenia czynnika chłodniczego do butli należy upewnić się, że stosowane są tylko butle przeznaczone do odzyskiwania czynnika chłodniczego. Sprawdź dostępność odpowiedniej liczby butli do przechowywania całkowitego ładunku systemu. Wszystkie butle, które mają być użyte, muszą być przeznaczone do odzyskanego czynnika chłodniczego i oznakowane właściwie dla tego czynnika chłodniczego (tj. jako butle specjalne do odzysku czynnika chłodniczego). Butle powinny być kompletne w dobrym stanie technicznym z zaworem bezpieczeństwa i powiązаныmi zaworami odcinającymi. Puste butle odzysku są opróżniane i, jeśli to możliwe, chłodzone przed odzyskiem.

Sprzęt do odzysku powinien być w dobrym stanie technicznym z zestawem instrukcji dotyczących sprzętu dostępnym pod ręką i powinien nadawać się do odzysku wszystkich odpowiednich czynników chłodniczych, w tym, w stosownych przypadkach, palnych czynników chłodniczych. Ponadto, dostępny musi być sprawny technicznie zestaw skalibrowanych wag. Przewody w dobrym stanie powinny być wyposażone w szczelne złączki rozłączające. Przed użyciem maszyny do odzysku należy sprawdzić, czy jest ona w dobrym stanie technicznym, czy była właściwie konserwowana oraz czy wszelkie związane z nią elementy elektryczne są uszczelnione, aby zapobiec zapłonowi w przypadku uwolnienia czynnika chłodniczego. W razie wątpliwości należy skonsultować się z producentem. Odzyskany czynnik chłodniczy należy zwrócić dostawcy czynnika chłodniczego w specjalnej butli do odzysku wraz z odpowiednim dokumentem przekazania odpadów. Nie mieszać czynników chłodniczych w jednostkach odzysku, a zwłaszcza w butlach.

Jeśli sprężarki lub oleje sprężarkowe mają zostać usunięte, należy upewnić się, że zostały one opróżnione do akceptowalnego poziomu i że palny czynnik chłodniczy nie pozostaje w środku smarnym. Proces opróżniania należy przeprowadzić przed zwrotem sprężarki do dostawców. W celu przyspieszenia tego procesu należy stosować wyłącznie ogrzewanie elektryczne korpusu sprężarki. Spuszczanie oleju z układu należy przeprowadzać w bezpieczny sposób

##### Ważne uwagi

Klimatyzator może być instalowany wyłącznie przez profesjonalnych monterów, a instrukcja instalacji jest przeznaczona tylko dla profesjonalnego personelu montażowego! Specyfikacje instalacji podlegają przepisom dotyczącym usług posprzedażnych naszej firmy.

Podczas napełniania palnego czynnika chłodniczego każda z niedozwolonych czynności może spowodować poważne obrażenia lub uszkodzenia ciała i przedmiotów.

Po zakończeniu instalacji należy przeprowadzić test szczelności.

Konieczne jest przeprowadzenie kontroli bezpieczeństwa przed konserwacją lub naprawą klimatyzatora przy użyciu palnego czynnika chłodniczego, aby upewnić się, że ryzyko pożaru jest zredukowane do minimum.

Niezbędna jest eksploatacja maszyny w sposób kontrolowany, aby zredukować do minimum ryzyko wynikające z palnego gazu lub oparów podczas pracy.

Wymagania dotyczące masy całkowitej napełnionego czynnika chłodniczego oraz powierzchni pomieszczenia, w którym ma być zainstalowany klimatyzator (przedstawiono w poniższych tabelach GG.1 i GG.2)

##### Maksymalne obciążenie i wymagana minimalna powierzchnia podłogi

$$m_t = (4 \text{ m}^3) \times LFL, m_2 = (26 \text{ m}^3) \times LFL, m_3 = (130 \text{ m}^3) \times LFL$$

Gdzie  $LFL$  jest dolną granicą palności w  $\text{kg/m}^3$ , R32  $LFL$  wynosi  $0,038 \text{ kg/m}^3$ .

Dla urządzeń o obciążeniu  $m_1 < M = m_2$ :

Maksymalne obciążenie w pomieszczeniu powinno być zgodne z:

$$m_{\max} = 2,5 \times (LFL)^{15/4} \times h_o \times (A)^w$$

Wymagana minimalna powierzchnia podłogi  $A_{\min}$  do zainstalowania urządzenia z czynnikiem chłodniczym M (kg) powinna być zgodna z następującymi warunkami:

$$A_{\min} = (M / (2,5 \times (LFL)^w \times h_o))^2$$

Gdzie:

**Tabela GG.1 - Maksymalne obciążenie (kg)**

Kategoria	LFL(kg/m)	h <sub>r</sub> (m)	Powierzchnia podłogi (m)						
			4	7	10	15	20	30	50
R32	0,306	1	1,14	1,51	1,8	2,2	2,54	3,12	4,02
		1,8	2,05	2,71	3,24	3,97	4,58	5,61	7,254
		2,2	2,5	3,31	3,96	4,85	5,6	6,86	8,85

**Tabela GG.2 - Minimalna powierzchnia pomieszczenia (m)**

Kategoria	LFL(kg/m)	h <sub>r</sub> (m)	Obciążenie (M) (kg) Minimalna powierzchnia pomieszczenia (m <sup>2</sup> )						
R32	0,306		1,224kg	1,836kg	2,448kg	3,672kg	4,896kg	6,12kg	7,956kg
		0,6		29	51	116	206	321	543
		1		10	19	42	74	116	196
		1,8		3	6	13	23	36	60
		2,2		2	4	9	15	24	40

## 5. ZASADY BEZPIECZEŃSTWA INSTALACJI

### 5.3. Bezpieczeństwo miejsca pracy



Zakaz otwartego ognia

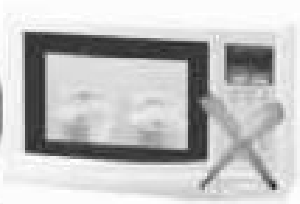

Wymagana wentylacja

### 5.4. Bezpieczeństwo pracy



Możliwość wystąpienia ładunków elektrostatycznych



Nosić odzież ochronną i rękawice antystatyczne



















Nie używać telefonów komórkowych

### 5.5. Bezpieczeństwo instalacji

Należy pamiętać, że:

- Miejsce instalacji powinno być dobrze wentylowane.
- Miejsca instalacji i konserwacji klimatyzatora wykorzystującego czynnik chłodniczy R32 powinny być wolne od otwartego ognia, spawania, palenia, pieca suszarniczego lub innego źródła ciepła wyższego niż 548, które łatwo wytwarza otwarty ogień.
- Podczas instalowania klimatyzatora konieczne jest zastosowanie odpowiednich środków antystatycznych, takich jak noszenie antystatycznej odzieży i/lub rękawic.
- Należy wybrać miejsce dogodne do instalacji lub konserwacji, w którym wloty i wyloty powietrza jednostki wewnętrznej i zewnętrznej nie mogą być otoczone przeszkodami ani znajdować się w pobliżu źródeł ciepła lub środowiska palnego i/lub wybuchowego.
- Jeśli podczas instalacji dojdzie do wycieku czynnika chłodniczego z jednostki wewnętrznej, należy natychmiast wyłączyć zawór jednostki zewnętrznej i cały personel powinien wyjść na zewnątrz do czasu całkowitego wycieku czynnika chłodniczego tj. ok. 15 minut. W przypadku uszkodzenia produktu należy go zwrócić do stacji serwisowej, a także zabrania się spawania rury czynnika chłodniczego i wykonywania innych czynności u użytkownika.
- Należy wybrać miejsce, w którym powietrze wlotowe i wylotowe jednostki wewnętrznej będzie przepływać równomiernie.
- Należy unikać miejsc, w których bezpośrednio pod liniami po obu stronach jednostki wewnętrznej znajdują się inne produkty elektryczne, wtyczki i gniazdka elektryczne, szafki kuchenne, łóżko, sofa i inne wartościowe przedmioty.

5.6. Sgerowane narzędzia

Narzędzie	Rysunek	Narzędzie	Rysunek	Narzędzie	Rysunek
Klucz standardowy		Urządzenie do cięcia rur		Pompa próżniowa	
Klucz nastawny/półksiężycowy		Wkrętaki (krzyżakowe i o płaskim ostrzu)		Okulary ochronne	
Klucz dynamometryczny		Kolektor i wskaźniki		Rękawice robocze	
Klucze sześciokątne lub klucze imbusowe		Poziomica		Skala czynnika chłodniczego	
Wiertła i bity		Kielicharka		Miernik mikronowy	
Otwornica		Zacisk na amperomierzu			

6. DŁUGOŚĆ RUR I OBJĘTOŚĆ CZYNNIKA

Wydajność modeli inwerterowych (Btu/h)	9K-12K		18K-36K	
Długość rury przy standardowym wsadzie	5m	5m	5m	5m
Długość rury przy standardowym wsadzie (np.: Północna Ameryka, etc.)	7,5m	7,5m	7,5m	7,5m
Maksymalna odległość między jednostką wewnętrzną a zewnętrzną	15m	15m	25m	25m
Dodatkowa ilość czynnika chłodniczego	20g/m	15g/m	30g/m	25g/m
Maks. różnica w poziomie między jednostką wewnętrzną i zewnętrzną	10m	10m	10m	10m
Rodzaj czynnika chłodniczego	R22/R410A	R32	R22/R410A	R32

Wydajność modeli ON-OFF (Btu/h)	9K-12K		18K-36K	
Długość rury przy standardowym wsadzie	5 cali	5m	5m	5m
Maksymalna odległość między jednostką wewnętrzną a zewnętrzną	15m	15m	15m	15m
Dodatkowa ilość czynnika chłodniczego	20g/m	15g/m	30g/m	25g/m
Maks. różnica w poziomie między jednostką wewnętrzną i zewnętrzną	5 cali	5m	5m	5m
Rodzaj czynnika chłodniczego	R22/R410A	R32	R22/R410A	R32

7. SIŁA DOKRĘCANA

Średnica rury	Newtonmetr [Nm]	Funt-siła-stop (1 bf-ft)	Kilogram-siła- metr (kgf-m)
1/4 " (φ 6,35)	18-20	24,4-27,1	2,4-2,7
3/8 " (φ 9,52)	30-35	40,6-47,4	4,1-4,8
1/2 " (φ 12)	45-50	61,0-67,7	6,2-6,9
5/8 " (φ 15,88)	60-65	81,3-88,1	8,2-8,9

## 8. PARAMETRY INSTALACJI ELEKTRYCZNEJ

Maksymalny prąd roboczy klimatyzatora (A)	Minimalna powierzchnia przekroju poprzecznego przewodu (mm <sup>2</sup> )	Specyfikacja gniazda lub przełącznika (A)	Specyfikacja bezpiecznika (A)
≤8	0,75	10	20
8<10	1,0	10	20
>10≤15	1,5	16	32
>15≤24	2,5	25	32
>24≤28	4,0	32	64
>28≤32	6,0	40	64

## 9. MONTAŻ JEDNOSTKI WEWNĘTRZNEJ

### 9.3. Wybór miejsca instalacji

- Miejsce instalacji musi posiadać minimalne wymiary określone poniżej, a maksymalna i minimalna długość rur łączących i maksymalna zmiana podwyższenia muszą spełniać wymogi zawarte w wymaganiach układu.
- Wlot i wylot powietrza muszą być drożne, zapewniając prawidłowy przepływ powietrza w całym pomieszczeniu.
- W miejscu instalacji odprowadzenie kondensatu musi być łatwe i bezpiecznie do wykonania.
- W miejscu instalacji można łatwo wykonać wszystkie połączenia z jednostką zewnętrzną.
- Jednostka wewnętrzna musi znajdować się poza zasięgiem dzieci.
- Ściana montażowa musi być wystarczająco mocna, aby wytrzymać czterokrotnie większą wagę i wibracje urządzenia.
- Musi być łatwy dostęp do filtra w celu czyszczenia go.
- Należy zostawić wystarczającą ilość wolnego miejsca, aby umożliwić dostęp do rutynowej konserwacji.
- Urządzenie zamontować co najmniej 3 m (10 stóp) od anteny telewizora lub radia. Działanie klimatyzatora może zakłócać odbiór radia lub telewizji tam, gdzie jest słaby sygnał. W takim przypadku wymagane jest zamontowanie wzmacniacza.
- Nie montować klimatyzatora w pomieszczeniu typu pralni lub przy basenie ze względu na możliwość korozji.
- W przypadku konieczności zachowania norm ETL, Uwaga: Zamontować urządzenie tak, aby najniżej położone jego ruchome części znajdowały się co najmniej 2,4m (8 stóp) nad podłogą lub wymaganym poziomem.

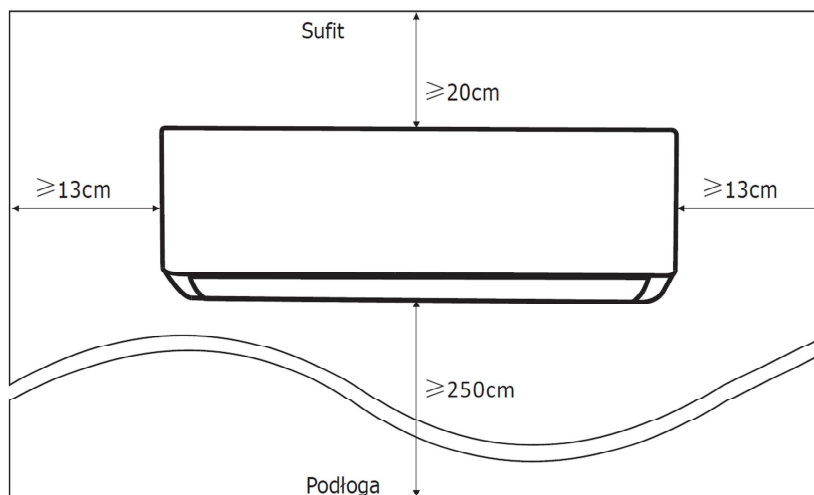

#### 9.4. Instalacja płyty montażowej

- Wyjąć płytę montażową z tyłu jednostki wewnętrznej.
- Upewnić się, że spełnione zostały wymagania dotyczące minimalnych wymiarów instalacyjnych, jak podano w kroku 1, zgodnie z rozmiarem płyty montażowej i określić położenie, a następnie przyłożyć płytę montażową ściśle do ściany.
- Wypoziomować płytę montażową za pomocą poziomicy, a następnie zaznaczyć miejsca otworów montażowych na ścianie.
- Odłożyć płytę na bok i wywiercić otwory w wyznaczonych miejscach.
- Do wywierconych otworów włożyć gumowe kołki rozporowe, a następnie zawiesić płytę montażową i przykręcić ją śrubami.

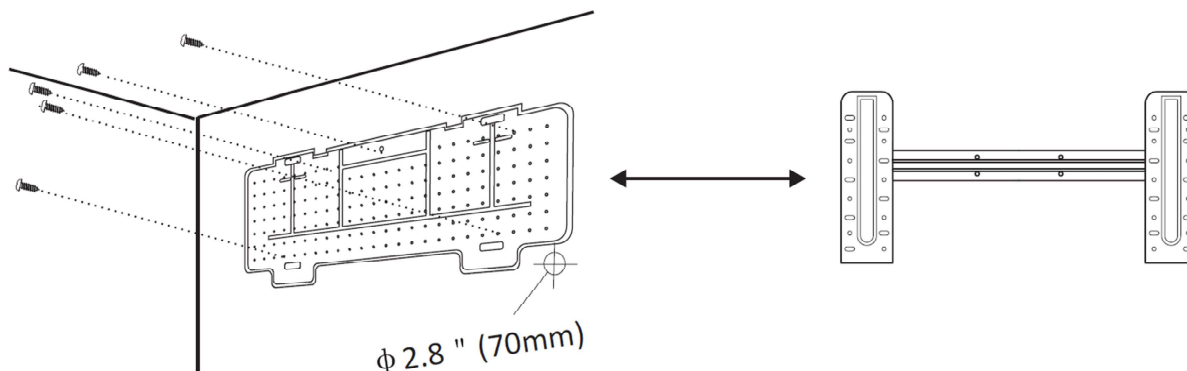

#### 9.5. Otworowanie ściany

W ścianie należy wywiercić otwór na przewody czynnika chłodniczego, rurę odpływową i kable połączeniowe.

- W tym celu należy określić położenie podstawy otworu w ścianie w miejscu płyty montażowej.
- Otwór powinien mieć średnicę co najmniej 70 mm i mały kąt skośny, aby ułatwić odpływ.
- Wywiercić otwór w ścianie wiertłem rdzeniowym o śr. 70 mm i pod małym kątem niższym niż koniec wewnętrzny o około 5 do 10 mm.
- Umieścić rękaw ścienny i jego osłonę (obie części są opcjonalne), aby chronić części łączące.

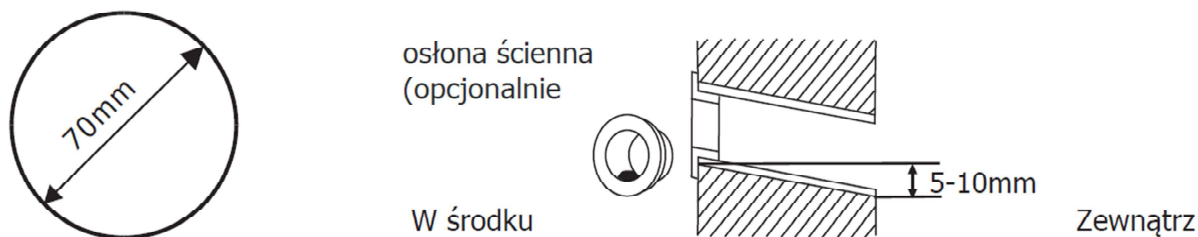

### WAŻNE !

- ❗ Podczas wiercenia otworu w ścianie należy omijać przewody, instalacje wodociągowe i inne wrażliwe elementy

#### 9.6. Podłączenie przewodów klimatyzacyjnych

- W zależności od położenia otworu w ścianie wybrać odpowiedni sposób instalacji rurowej. Istnieją trzy opcjonalne sposoby wykonania instalacji rurowej dla jednostek wewnętrznych, jak pokazano na poniższym rysunku: Sposób 1 i 3 wymagają wykonania nacięcia nożyczkami i przecięcia plastikowego arkusza wylotu rur i wylotu kabli po odpowiedniej stronie jednostki wewnętrznej.

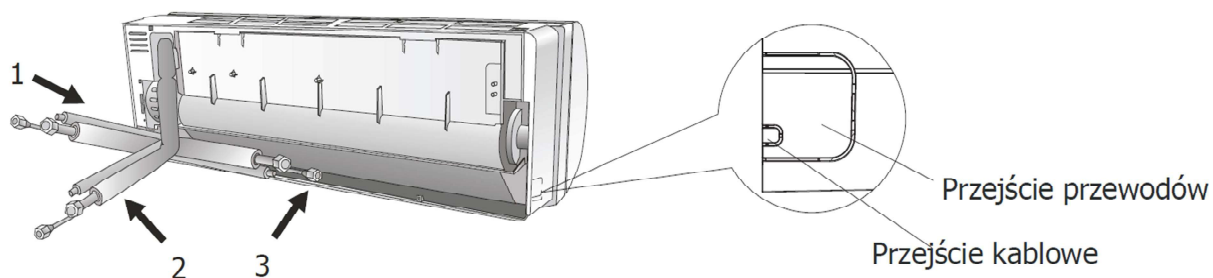

- b) Prawidłowe wygięcie rur łączących z portem skierowanym do góry pokazano na rysunku

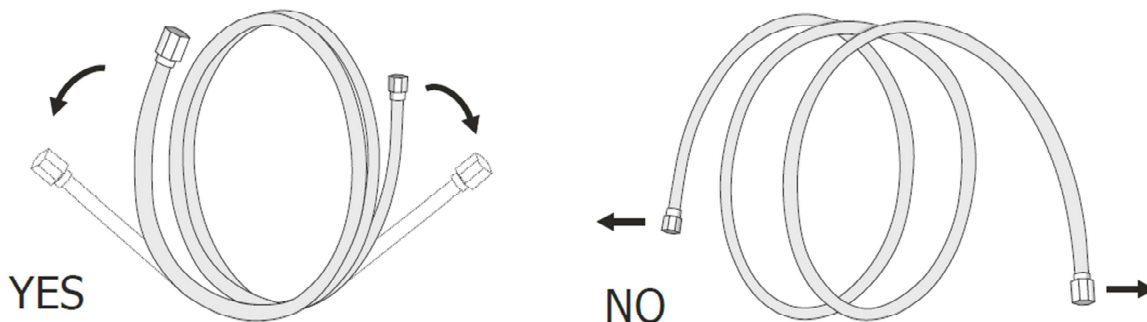

- c) Zdjąć plastikowe osłony ochronne z portów i z końców złączy rur.  
d) Sprawdzić, czy na porcie rury łączącej nie ma żadnych zanieczyszczeń i upewnić się, że port jest czysty.  
e) Po wyrównaniu środka, obracać nakrętkę rury łączącej i ręcznie dokręcić maksymalnie mocno.  
f) Użyć klucza dynamometrycznego, aby dokręcić nakrętkę zgodnie z wartościami momentu obrotowego podanego w odnośnej tabeli; (Patrz tabela wymagań dotyczących momentu obrotowego w części BEZPIECZNA INSTALACJA)  
g) Owinąć złącze rurą izolacyjną.

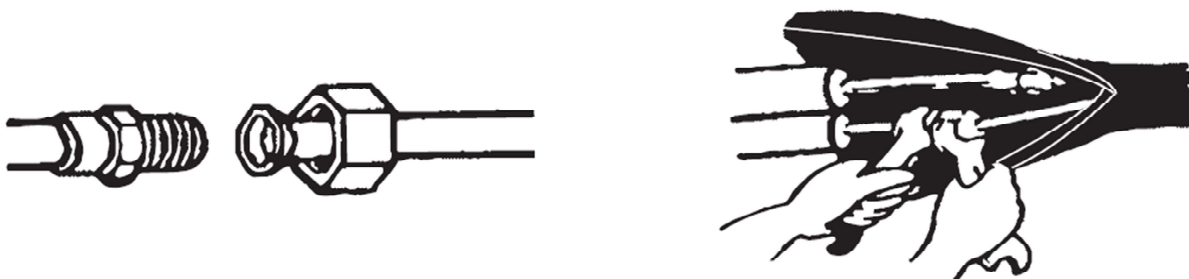

**WAŻNE !**

- ❶ W przypadku czynnika chłodniczego R32 złącze należy umieścić na zewnątrz

**9.7. Podłączenie odprowadzenia kondensatu**

- a) W razie potrzeby, dopasować przewód odpływowy. W niektórych modelach obie strony jednostki wewnętrznej są wyposażone w króćce odprowadzające, można wybrać jeden z nich, aby przymocować przewód. W takim modelu, nieużywany króciec spustowy należy zatkać gumą przymocowaną do jednego z portów.

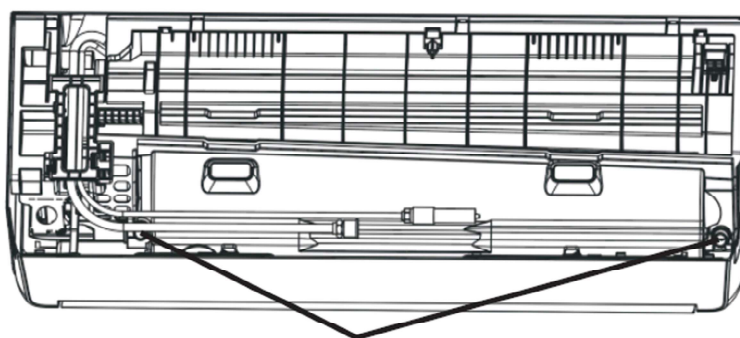

**Króćce odprowadzenia kondensatu**

- b) Podłączyć przewód odpływowy do wybranego portu, upewnić się, że połączenie jest stabilne i szczelne.  
c) Mocno owinąć złącze taśmą teflonową, aby zapobiec nieszczelnościom.

**WAŻNE !**

- ❶ Upewnić się, że na przewodzie nie ma skręceń ani wgnieceń, a rury są ułożone ukośnie w dół, nie są zablokowane i zapewniają prawidłowy odpływ.



### 9.8. Podłączenie okablowania

- a) Wybrać odpowiedni rozmiar kabla określony przez maksymalny prąd roboczy na tabliczce znamionowej. (Aby sprawdzić rozmiary kabli patrz część BEZPIECZNA INSTALACJA)
- b) Otworzyć przedni panel jednostki wewnętrznej.
- c) Przy użyciu śrubokręta otworzyć pokrywę skrzynki elektrycznej i odsłonić blok zacisków.
- d) Odkręcić zacisk kablowy.
- e) Włożyć jeden koniec kabla do skrzynki sterowniczej z tyłu jednostki wewnętrznej po prawej stronie.
- f) Podłączyć przewody do odpowiedniego zacisku zgodnie ze schematem elektrycznym na pokrywie skrzynki elektrycznej. Upewnić się czy połączenie jest stabilne.
- g) Przykręcić zacisk kablowy i zamocować kable.
- h) Nałożyć pokrywę skrzynki elektrycznej i przedni panel.

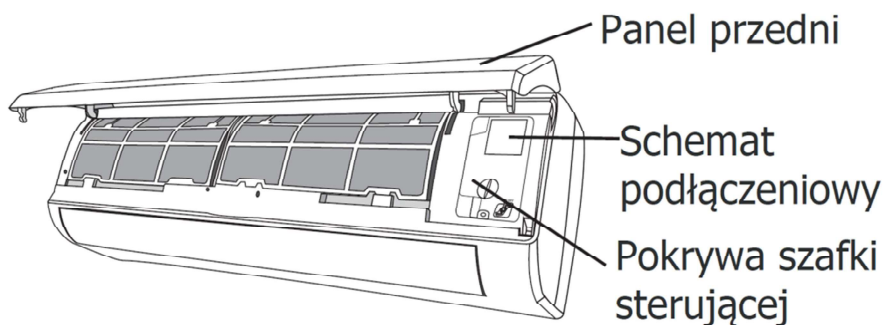

### 9.9. Owijanie przewodów

Po zamontowaniu przewodów chłodniczych (rur), kabli i przewodu odpływowego, aby zaoszczędzić miejsce i zabezpieczyć te elementy, należy je zaizolować i w tym celu owinąć taśmą izolacyjną przed wpuszczeniem ich przez otwór w ścianie.

- a) Rury, kable i przewód odpływowy należy umieścić jak pokazano na poniższym rysunku

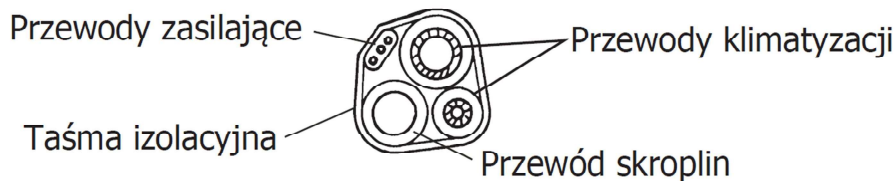

#### WAŻNE !

- ❶ Przewód odpływowy musi znajdować się na dole.
- ❶ Części nie mogą być zgięte ani skrzyżowane.

- b) Za pomocą taśmy izolacyjnej owinąć ciasno razem przewody chłodnicze, kable i wąż odpływowy

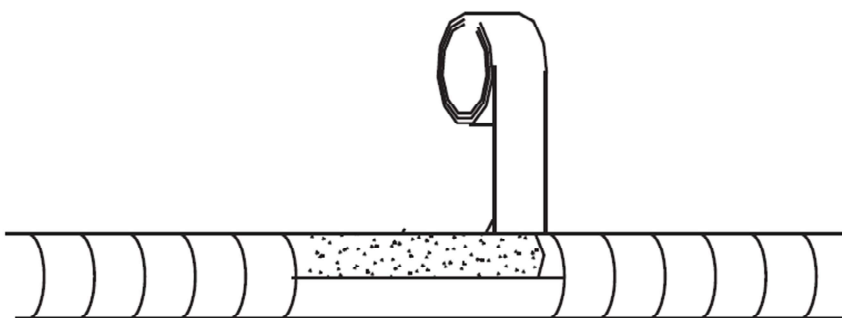



### 9.10. Podłączenie jednostki wewnętrznej

- Powoli przeprowadzić owiniętą wiązkę przewodów chłodniczych, kabli i węża odpływowego przez otwór w ścianie.
- Zawiesić górną część jednostki wewnętrznej na płycie montażowej.
- Lekko docisnąć lewą i prawą stronę jednostki wewnętrznej, upewnić się, że jest ona mocno zaczepona.
- Docisnąć dolną część jednostki wewnętrznej, aby zatrzaski zaczepony się o haczyki płyty montażowej, upewnić się, że jest ona mocno zaczepona.

**Czasami, jeśli przewody chłodnicze były już osadzone w ścianie lub jeśli chcemy podłączyć się do rur i przewodów na ścianie, należy wykonać następujące:**

- Zawiesić górną część jednostki wewnętrznej na płycie montażowej bez orurowania i okablowania.
- Podnieść jednostkę wewnętrzną naprzeciw ścian, rozłożyć wspornik na płycie montażowej i podeprzeć nim jednostkę wewnętrzną zapewniając dużo miejsca do pracy.
- Podłączyć przewody chłodnicze, kable i wąż odpływowy i owinąć je zgodnie z krokami 10.4. do 10.7.

## 10. MONTAŻ JEDNOSTKI ZEWNĘTRZNEJ

### 10.3. Wybór miejsca instalacji

Miejsce instalacji musi spełniać następujące wymagania:

- Nie instalować jednostki zewnętrznej w pobliżu źródeł ciepła, pary lub palnego gazu.
- Nie instalować urządzenia w zbyt wietrznych lub zakurzonych miejscach.
- Nie instalować urządzenia w miejscu, gdzie często przechodzą ludzie. Wybrać miejsce, w którym nawiew powietrza i dźwięk pracy urządzenia nie będą przeszkadzać sąsiadom.
- Unikać instalowania urządzenia w miejscu, w którym będzie narażone na bezpośrednie działanie promieni słonecznych (w razie potrzeby użyć osłony, która nie powinna zakłócać przepływu powietrza).
- Przestrzeń wokół musi spełniać wymogi jak pokazano na rysunku, aby zapewnić swobodną cyrkulację powietrza.
- Miejsce instalacji musi być stabilne i bezpieczne.
- Jeśli jednostka zewnętrzna jest narażona na wibracje, należy położyć gumowe podkładki na nóżkach jednostki

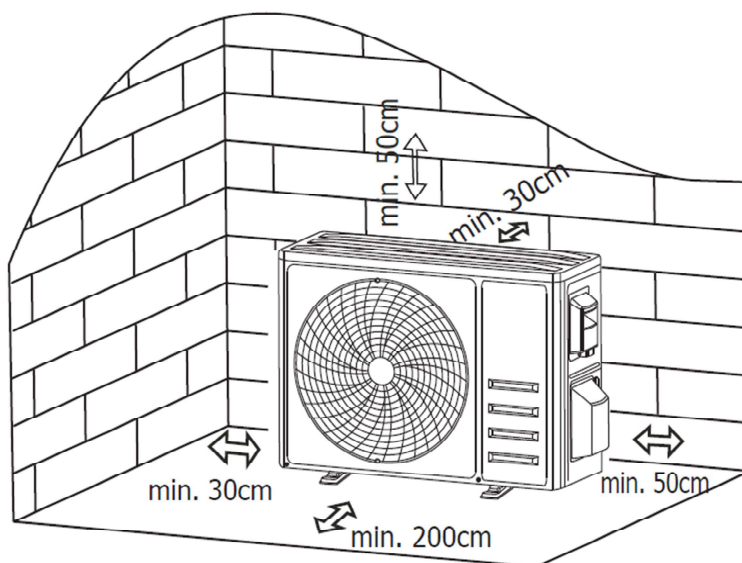

### 10.4. Podłączenie odpływu kondensatu

- Ten krok dotyczy tylko pomp grzewczych.
- Włożyć złącze drenażowe do otworu w dolnej części jednostki zewnętrznej.
- Podłączyć przewód odpływowy do złącza, sprawdzić stabilność połączenia.

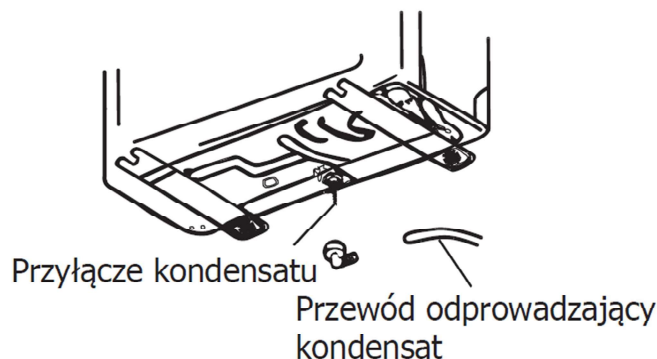

### 10.5. Montaż jednostki zewnętrznej

- Zgodnie z wymiarami montażowymi jednostki zewnętrznej zaznaczyć miejsce montażu kołków rozporowych.
- Wywiercić otwory, oczyścić z pyłu betonowego i umieścić śruby.
- Jeśli potrzeba, podłożyć 4 gumowe podkładki w otworze przed umieszczeniem jednostki zewnętrznej (opcjonalnie). Zmniejsza wibracje i hałas.
- Umieścić podstawę jednostki zewnętrznej na śrubach i wywierconych otworach.
- Użyć klucza, aby mocno przymocować jednostkę zewnętrzną za pomocą śrub.

### WAŻNE !

- ❗ Jednostkę zewnętrzną można zamocować na uchwycie ściennym. Postępować zgodnie z instrukcjami dotyczącymi montażu wspornika na ścianie, następnie przymocować do niego jednostkę zewnętrzną i wypoziomować ją. Wspornik do montażu na ścianie musi wytrzymać co najmniej 4-krotność masy jednostki zewnętrznej

### 10.6. Instalacja okablowania

- Za pomocą śrubokręta krzyżakowego odkręcić osłonę kabli, trzymając delikatnie docisnąć i zdjąć.
- Odkręcić i zdjąć zacisk kablowy.
- Zgodnie ze schematem okablowania umieszczonym wewnątrz osłony kabli; podłączyć kable do odpowiednich zacisków i upewnić się, że połączenie jest stabilne i bezpieczne.
- Założyć z powrotem zacisk kablowy i osłonę okablowania.

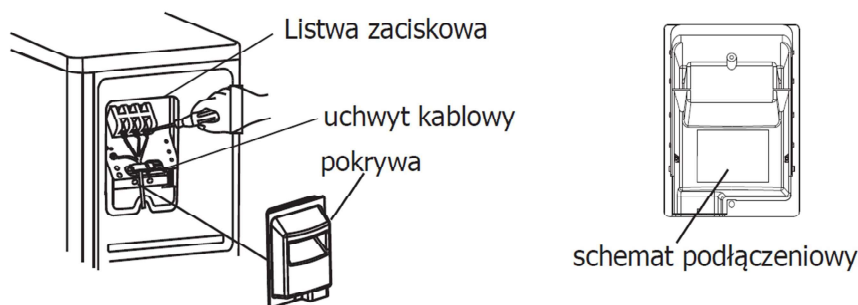

### 10.7. Podłączenie przewodów klimatyzacyjnych

- Odkręcić pokrywę zaworu (jeśli jest), trzymając delikatnie docisnąć i zdjąć.
- Zdjąć zatyczki ochronne z końcówek zaworów.
- Zdjąć plastikową osłonę z otworów rurowych i sprawdzić, czy na porcie rury łączącej nie ma żadnych zanieczyszczeń oraz upewnić się, że port jest czysty.
- Po wyrównaniu środka, obracać nakrętkę kielichową rury łączącej i ręcznie dokręcić maksymalnie mocno.
- Za pomocą klucza przytrzymać korpus zaworu i używając klucza dynamometrycznego dokręcić nakrętkę kielichową zgodnie z wartościami momentu obrotowego podanymi w odnośnej tabeli.
- (Patrz tabela wymagań dotyczących momentu obrotowego w części BEZPIECZNA INSTALACJA)

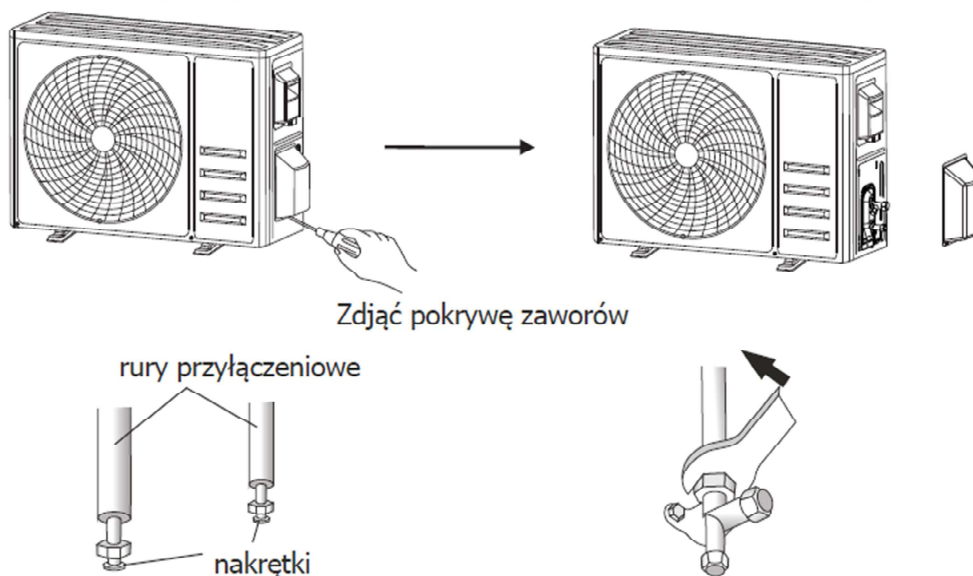

### 10.8. Uzyskiwanie próżni

- Za pomocą klucza zdjąć zatyczki ochronne z portu serwisowego, zaworu niskiego ciśnienia i zaworu wysokiego ciśnienia jednostki zewnętrznej.
- Podłączyć wąż ciśnieniowy manometru kolektora do portu serwisowego na zaworze niskiego ciśnienia jednostki zewnętrznej.
- Podłączyć wąż do ładowania od manometru do pompy próżniowej.
- Otworzyć zawór niskiego ciśnienia na manometrze i zamknąć zawór wysokiego ciśnienia.
- Włączyć pompę próżniową i uzyskać próżnię.
- Czas podciśnienia nie powinien być krótszy niż 15 minut, ale należy upewnić się, że wskaźnik mieszanki wskazuje -0,1 MPa (-76 cmHg)
- Zamknąć zawór niskiego ciśnienia manometru kolektora i wyłączyć podciśnienie.
- Utrzymywać ciśnienie przez 5 minut, upewnić się, że odbicie wskazówki wskaźnika mieszanki nie przekracza 0,005 MPa.
- Otworzyć zawór niskiego ciśnienia w kierunku przeciwnym do ruchu wskazówek zegara na 1/4 obrotu kluczem sześciokątnym, aby umożliwić napełnienie układu niewielką ilością czynnika chłodniczego, a po 5 sekundach zamknąć zawór niskiego ciśnienia i szybko odłączyć wąż ciśnieniowy.
- Sprawdzić wszystkie połączenia wewnętrzne i zewnętrzne pod kątem wycieków za pomocą wody z mydłem lub detektora szczelności.
- Całkowicie otworzyć zawór niskiego ciśnienia i zawór wysokiego ciśnienia jednostki zewnętrznej za pomocą klucza sześciokątnego.
- Nałożyć zatyczki ochronne portu serwisowego, zaworu niskiego ciśnienia i zaworu wysokiego ciśnienia jednostki zewnętrznej.
- Nałożyć pokrywę zaworu.

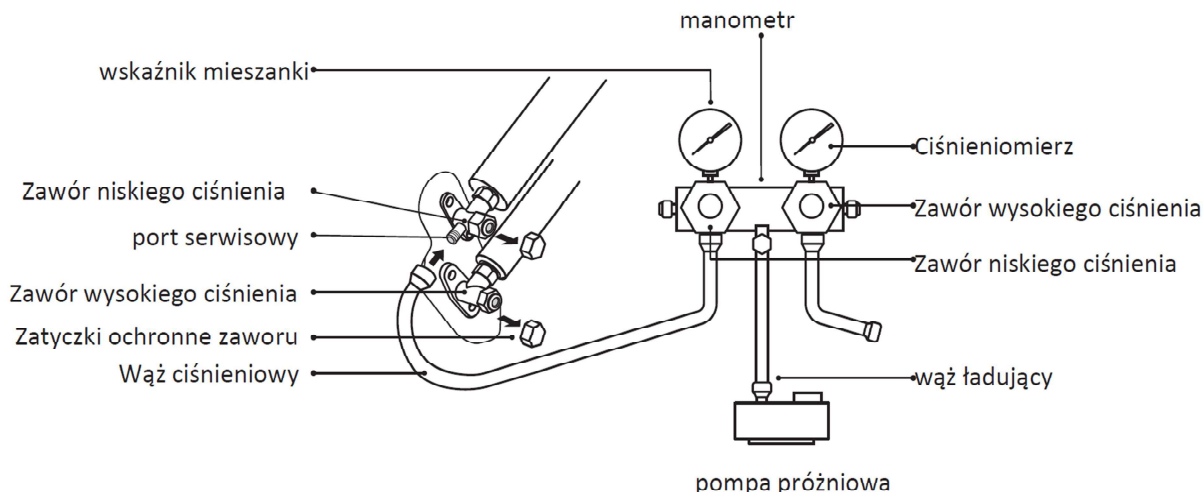

## 11. SPRAWDZENIE PO MONTAŻU

### 11.3. Kontrola przed pierwszym uruchomieniem

Opis	Metoda kontroli
Kontrola bezpieczeństwa elektrycznego	<ul style="list-style-type: none"> <li>Sprawdzić, czy napięcie zasilania jest zgodne ze specyfikacją.</li> <li>Sprawdzić, czy nie ma nieprawidłowego lub czy nie brakuje połączenia między liniami zasilającymi, linią sygnałową i przewodami uziemiającymi.</li> <li>Sprawdzić, czy rezystancja uziemienia i rezystancja izolacji są zgodne z wymaganiami.</li> </ul>
Kontrola bezpieczeństwa instalacji	<ul style="list-style-type: none"> <li>Potwierdzić kierunek i przepływ rury drenażowej.</li> <li>Upewnić się, że złącze przewodu chłodniczego jest dokładnie zamontowane.</li> <li>Potwierdzić bezpieczeństwo instalacji jednostki zewnętrznej, płyty montażowej i jednostki wewnętrznej.</li> <li>Upewnić się, że zawory są całkowicie otwarte.</li> <li>Upewnić się, że wewnątrz urządzenia nie zostały żadne przedmioty ani narzędzia.</li> <li>Ukończyć instalację kratki i panelu wlotu powietrza do jednostki wewnętrznej.</li> </ul>

Opis	Metoda kontroli
Kontrola wycieku czynnika chłodniczego	<ul style="list-style-type: none"> <li>• Sprawdzić złącze rurowe, złącze dwóch zaworów jednostki zewnętrznej, suwak zaworu, złącze spawalnicze itp., w których może wystąpić nieszczelność.</li> <li>• Metoda wykrywania nieszczelności za pomocą wody z mydłem lub piany: Nalożyć równomiernie wodę z mydłem lub pianę na części, które mogą być narażone na nieszczelność i obserwować, czy pojawiają się pęcherzyki. Jeśli pęcherzyków nie ma, oznacza to szczelność układu.</li> <li>• Metoda wykrywania nieszczelności na pomocą detektora: Przeczytać instrukcję obsługi profesjonalnego detektora nieszczelności i wykonać test w miejscu narażonym na wyciek.</li> <li>• Czas przeprowadzania testu nieszczelności dla każdego miejsca powinien wynosić co najmniej 3 minuty; Jeżeli wynik testu wykaże przeciek, nakrętkę bądź zatyczkę należy dokręcić i ponownie przetestować, aż do uzyskania szczelności; Po zakończeniu testu nieszczelności owinąć odsłonięte złącze rurowe jednostki wewnętrznej materiałem termoizolacyjnym i taśmą izolacyjną.</li> </ul>



#### 11.4. Instrukcja pierwszego uruchomienia

- a) Włączyć zasilanie.
- b) Wcisnąć przycisk ON/OFF na pilocie, aby włączyć klimatyzator.
- c) Wcisnąć przycisk Mode, aby przełączyć tryb CHŁODZENIE i GRZANIE.
- d) W obu trybach ustawić jak poniżej:
  - a. CHŁODZENIE-zadać najniższą temperaturę
  - b. GRZANIE-zadać najwyższą temperaturę
- e) Uruchomić na około 8 minut w każdym trybie i sprawdzić, czy wszystkie funkcje działają prawidłowo i reagują z pilotem. Sprawdzić funkcje pod kątem:
  - a. Reakcji temperatury powietrza wylotowego na tryb chłodzenia i ogrzewania
  - b. Prawidłowego odpływu wody przez wąż odpływowy
  - c. Prawidłowego obrotu kłap, żaluzji i deflektorów (opcja)
- f) Obserwować klimatyzator w trakcie uruchomienia przez co najmniej 30 minut.
- g) Po pomyślnym uruchomieniu testowym przywrócić normalne ustawienia i nacisnąć przycisk ON/OFF na pilocie, aby wyłączyć urządzenie.
- h) Poinformować użytkownika, aby dokładnie przeczytał niniejszą instrukcję przed użyciem i zademonstrować mu, jak korzystać z klimatyzatora, przekazać niezbędną wiedzę do serwisowania i konserwacji oraz przypomnieć o przechowywaniu akcesoriów.

### WAŻNE !

- ❗ Jeśli temperatura otoczenia przekracza dozwolony zakres, patrz rozdział INSTRUKCJA OBSŁUGI. Nie należy uruchamiać wtedy trybu CHŁODZENIA ani GRZANIA, ale należy podnieść panel przedni i zapoznać się z obsługą przycisku awaryjnego, aby uruchomić tryb CHŁODZENIA i GRZANIA.

## 12. KONSERWACJA

 <b>Ostrzeżenie</b>	<p>Podczas czyszczenia należy wyłączyć urządzenie i odłączyć zasilanie na ponad 5 minut. Pod żadnym pozorem nie wolno płukać klimatyzatora wodą. Płyny lotne (np. rozcieńczalnik lub benzyna) uszkodzą klimatyzator, dlatego do czyszczenia klimatyzatora należy używać wyłącznie miękkiej, suchej szmatki lub mokrej szmatki zwilżonej neutralnym detergentem. Należy zwracać uwagę na regularne czyszczenie ekranu filtra, aby uniknąć zakurzenia i pogorszenia jego efektywności. Częstotliwość czyszczenia zależy od środowiska pracy urządzenia. Po wyjęciu ekranu filtra nie dotykać żeber jednostki wewnętrznej, aby uniknąć zarysowania.</p>
<b>Czyszczenie jednostki</b>	<div style="text-align: center;">  </div> <p style="text-align: center;">Wycisnąć do sucha Delikatnie przetrzeć powierzchnię Wskazówka: Często wycierać, aby zapewnić czystość i sprawność klimatyzatora.</p>

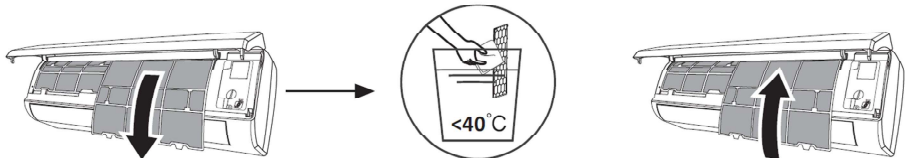
<b>Czyszczenie filtra</b>	 <p>Wyjąć filtr z jednostki. Umyć wodą z mydłem i osuszyć. Włożyć do jednostki.</p> <p>Wskazówka: Gdy na filtrze pojawia się brud lub kurz, należy go oczyścić na tyle wcześnie, aby utrzymać sprawność urządzenia i zapewnić czyste i zdrowe funkcjonowanie klimatyzatora.</p>
<b>Serwis i konserwacja</b>	<p>Gdy klimatyzator nie będzie użytkowany przez dłuższy czas, należy wykonać następujące czynności:                  Wyjąć baterie pilota zdalnego sterowania i odłączyć zasilanie klimatyzatora.                  Rozpoczynając użytkowanie po długotrwałym wyłączeniu należy:</p> <ol style="list-style-type: none"> <li>1. Oczyszczyć jednostkę i ekran filtra;</li> <li>2. Sprawdzić, czy na wlot i wylot powietrza jednostek wewnętrznych i zewnętrznych są drożne;</li> <li>3. Sprawdzić drożność przewodu odpływowego;</li> </ol> <p>Włożyć baterie do pilota zdalnego sterowania i sprawdzić, czy zasilanie jest włączone.</p>

### 13. ROZWIĄZYWANIE PROBLEMÓW

PROBLEM	MOŻLIWE PRZYCZYNY
Urządzenie nie działa	Awaria zasilania/wyjęta wtyczka.
	Uszkodzony silnik wentylatora jednostki wewnętrznej/zewnętrznej.
	Uszkodzony wyłącznik termomagnetyczny sprężarki.
	Wadliwe urządzenie zabezpieczające lub bezpieczniki.
	Luźne połączenia lub wyciągnięta wtyczka.
	Czasami przestaje działać, aby chronić urządzenie.
	Napięcie wyższe lub niższe niż dopuszczalny zakres napięcia.
	Aktywna funkcja programatora TIMER-ON.
	Uszkodzona elektroniczna tablica sterownicza.
Nietypowy zapach	Brudny filtr powietrza.
Odgłos płynącej wody	Cofanie się cieczy w obiegu czynnika chłodniczego.
Z wylotu powietrza wydobywa się drobna mgiełka	Dzieje się tak, gdy powietrze w pomieszczeniu staje się bardzo zimne, na przykład w trybie CHŁODZENIE lub OSUSZANIE.
Słysząc nietypowy dźwięk	Odgłos powstaje w wyniku rozszerzania się lub kurczenia panelu przedniego z powodu zmian temperatury i nie wskazuje na problem.
Niewystarczający przepływ powietrza, gorący lub zimny	Nieodpowiednie ustawienie temperatury.
	Zatkane wloty i wyloty klimatyzatora.
	Brudny filtr powietrza.
	Prędkość wentylatora ustawiona na minimum.
	Inne źródła ciepła w pomieszczeniu. Brak czynnika chłodniczego.
Urządzenie nie reaguje na polecenia	Pilot nie znajduje się wystarczająco blisko jednostki wewnętrznej.
	Baterie pilota wymagają wymiany.
	Istnieją przeszkody między pilotem a odbiornikiem sygnału w jednostce wewnętrznej.
Wyświetlacz jest wyłączony	Aktywna funkcja WYŚWIETLACZA.
	Brak zasilania.
Natychmiast należy wyłączyć klimatyzator i odłączyć zasilanie w przypadku:	Dziwne odgłosy podczas pracy.
	Wadliwa elektroniczna tablica sterownicza.
	Wadliwe bezpieczniki lub przełączniki.
	Rozprysk wody lub przedmiotów wewnątrz urządzenia.
	Przegrzane kable lub wtyczki.
	Z urządzenia wydobywają się bardzo silne zapachy.



13.3. Kody błędów

Informacja na wyświetlaczu	Opis
E1	Błąd czujnika temperatury w pomieszczeniu
E2	Błąd czujnika temperatury rury wewnętrznej
E3	Błąd czujnika temperatury rury zewnętrznej
E4	Wyciek lub awaria układu chłodniczego
E6	Awaria silnika wentylatora wewnętrznego
E7	Błąd czujnika temperatury otoczenia na zewnątrz
E0	Błąd komunikacji wewnętrznej i zewnętrznej
E8	Błąd czujnika temperatury na wylocie na zewnątrz
E9	Błąd modułu zewnętrznego IPM
EA	Błąd wykrywania prądu zewnętrznego
EE	Błąd EEPROM zewnętrznej płytki drukowanej
EH	Usterka silnika wentylatora zewnętrznego
EF	Usterka czujnika temperatury ssania na zewnątrz

ZGODNOŚĆ Z DYREKTYWĄ WEEE 2012/19/UE

Zgodnie z obowiązującymi przepisami prawnymi (ustawa z 29 lipca 2005 roku o zużyтым sprzęcie elektrycznym i elektronicznym Dz. U. 2005 Nr 180, poz. 1495 z późniejszymi zmianami oraz Ustawa z 21 listopada 2008 roku o zmianie ustawy o zużyтым sprzęcie oraz o zmianie niektórych innych ustaw Dz. U. 2008 Nr 223, poz. 1464) w momencie zakupu nowego sprzętu elektrycznego lub elektronicznego z umieszczonym znakiem:



Uwaga! PAMIĘTAJ OBOWIĄZUJE ZAKAZ UMIESZCZANIA ZUŻYTEGO SPRZĘTU ŁĄCZNIE Z INNYMI ODPADAMI (art. 22 ust. 1 Dz. U. 2005 Nr 180, poz. 1495)

Aby uzyskać informacje na temat systemu zbierania zużytego sprzętu elektrycznego i sprzętu elektronicznego prosimy o kontakt z dystrybutorem.

**Warunki gwarancji klimatyzatorów SONNIGER MONO SPLIT, MULTI SPLIT**

- Niniejsza gwarancja dotyczy kompletnych urządzeń klimatyzacyjnych marki SONNIGER, zakupionych i użytkowanych na terenie Polski, sprzedawanych i instalowanych przez Autoryzowanych Instalatorów marki SONNIGER, dystrybuowanych przez SONNIGER S.A., zwanych dalej klimatyzatorami.
- Niniejsza gwarancja obowiązuje wyłącznie na terenie Rzeczypospolitej Polskiej.
- Karta Gwarancyjna jest ważna, jeżeli sporządzona jest na oryginalnym druku, zawierającym nazwę i pieczęć sprzedawcy oraz następujące dane: model jednostki zewnętrznej / wewnętrznej, odpowiadający jej numer fabryczny. W karcie gwarancyjnej powinna być również podana data montażu klimatyzatora, pieczęć i podpis Autoryzowanego Instalatora wraz z jego aktualnym numerem certyfikatu F-gazowego oraz podpis Użytkownika. Dokonywanie jakichkolwiek skreśleń lub poprawek w Karcie Gwarancyjnej pociąga za sobą jej unieważnienie.
- SONNIGER S.A. udziela gwarancji na okres 60 miesięcy, licząc od daty sprzedaży Klimatyzatora do klienta ostatecznego. Realizacja uprawnień gwarancyjnych odbywać się będzie po przedstawieniu ważnej Karty Gwarancyjnej oraz potwierdzeniu zgodności zapisów w Karcie Gwarancyjnej ze stanem faktycznym.
- Zgłoszenie awarii klimatyzatora należy kierować do Autoryzowanego Instalatora.
- Wady sprzętu ujawnione w okresie gwarancji usuwane będą bezpłatnie przez Autoryzowanego Instalatora, w możliwie krótkim terminie, nieprzekraczającym 14 dni, licząc od daty zgłoszenia Klimatyzatora do naprawy. Okres ten może ulec wydłużeniu w przypadku potrzeby sprowadzenia części z poza granic kraju.
- Warunkiem uprawnień wynikających z gwarancji jest przeprowadzenie, przez Autoryzowanego Instalatora przeglądów konserwacyjnych Klimatyzatora. Przeglądy te są płatne według cennika wykonawcy przeglądu i muszą być odnotowane w Karcie Gwarancyjnej. W przypadku braku wykonywania obowiązkowych przeglądów technicznych lub wykonaniu ich niewłaściwie Użytkownik traci wszelkie prawa wynikające z Gwarancji:
  - Dla klimatyzatorów zainstalowanych w pomieszczeniach mieszkalnych nie rzadziej niż 1 raz w roku, okres pomiędzy kolejnymi przeglądami nie może być krótszy niż 11 miesięcy. Pierwszy przegląd powinien być wykonany w terminie 12 miesięcy od daty sprzedaży urządzenia potwierdzony wpisem do karty gwarancyjnej.

## Dokumentacja techniczno-ruchowa klimatyzator SPLIT PL v202301

- II. Dla klimatyzatorów zainstalowanych w pomieszczeniach biurowych przegląd wykonuje się nie rzadziej niż 2 razy w roku. Okres pomiędzy kolejnymi przeglądami nie może być krótszy niż 5 miesięcy. Pierwszy przegląd powinien być wykonany w terminie 6 miesięcy od daty sprzedaży urządzenia i potwierdzony wpisem do karty gwarancyjnej.
  - III. Dla klimatyzatorów zainstalowanych w pomieszczeniach technicznych przegląd odbywa się nie rzadziej niż 3 razy w roku, okres pomiędzy kolejnymi przeglądami nie może być krótszy niż 3 miesiące. Pierwszy przegląd powinien być wykonany w terminie 4 miesięcy od daty sprzedaży urządzenia i potwierdzony wpisem do karty gwarancyjnej.
8. Warunkiem gwarancji jest odnotowywanie wszystkich przeprowadzonych czynności serwisowych (instalacja, przeglądy, naprawy, itp.) najpóźniej do 30 dni w module serwisowo – gwarancyjnym SONNIGER [www.sonniger.com/zgloszenie-serwisowe](http://www.sonniger.com/zgloszenie-serwisowe)
  9. Gwarancją objęte są wyłącznie uszkodzenia i wady powstałe z przyczyn tkwiących w Klimatyzatorze. Gwarancją nie są objęte:
    - I. Działania czynników zewnętrznych takich jak: pożar, wylądowania elektryczne, zalanie, działanie środków chemicznych, niewłaściwa wentylacja, siły wyższe (np. silne podmuchy wiatru), korozji powstałej na skutek montażu w miejscu narażonym na oddziaływanie szczególnie niekorzystnych warunków atmosferycznych,
    - II. Awarie powstałe w wyniku montażu, naprawy lub konserwacji urządzenia.
    - III. Uszkodzenia mechaniczne i wywołane przez nie wady.
    - IV. Uszkodzenia urządzeń wynikające z postępowania niezgodnego z instrukcją obsługi, w szczególności z nieprawidłowej instalacji, eksploatacji, konserwacji, obsługi, przechowywania, użycia niewłaściwych materiałów eksploatacyjnych (np. filtrów).
    - V. Innych awarii będących poza kontrolą Gwaranta zdarzeń (np. przepięcia sieci elektrycznej).
    - VI. Czynności i części w Instrukcji Obsługi oraz należące do normalnej eksploatacji urządzenia np. konserwacja i wymiana filtrów, wymiana baterii w pilocie.
    - VII. Roszczenia z tytułu parametrów technicznych sprzętu, o ile są one zgodne z podanymi przez producenta.
    - VIII. Wady i nieprawidłowe działanie spowodowane błędnym lub wadliwym montażem urządzenia, błędnym doбором urządzenia.
    - IX. Produkty, których Kartę Gwarancyjną lub numery seryjne zmieniono, zmasowano, usunięto lub zatarto.
  10. SONNIGER S.A. nie ponosi odpowiedzialności za szkody (pośrednie i bezpośrednie), wynikające z wady, zarówno w zakresie szkody rzeczywistej jak i utraconych korzyści, a w szczególności: utraconych dóbr, obrotu, zysku i oszczędności, niezależnie czy są one związane z zastosowaniem lub niemożliwością zastosowania urządzenia. Ma to zastosowanie również wtedy, gdy firma SONNIGER S.A. została powiadomiona o możliwości wystąpienia takich szkód.
  11. Użytkownik traci wszelkie prawa wynikające z gwarancji w przypadku stwierdzenia dokonywania nieautoryzowanych napraw lub zmian konstrukcyjnych.
  12. W przypadku nieuzasadnionych zgłoszeń reklamacyjnych użytkownik może ponieść koszty związane z wykonywanymi czynnościami.
  13. Firma SONNIGER S.A. nie będzie ponosiła odpowiedzialności za terminowość napraw gwarancyjnych, jeżeli działalność serwisowa zakłócona zostanie nieprzewidzianymi okolicznościami o charakterze siły wyższej lub gdy w uzgodnionym wcześniej terminie Klient uniemożliwił dostęp do miejsca instalacji urządzenia.
  14. Gwarancja nie wyłącza, nie ogranicza ani nie zawiesza uprawnień wynikających z przepisów ustawy z dnia 30 maja 2014 r. o prawach konsumenta (Dz.U. z 2017 r., poz. 683).
  15. Gwarancja nie wyłącza, nie ogranicza ani nie zawiesza uprawnień kupującego wynikających z przepisów o rękojmi za wady rzeczy sprzedanej.
  16. Przeglądy konserwacyjne klimatyzatorów obejmują następujące czynności, które udokumentowane będą oddzielnym protokołem, a odnotowane w niniejszej Karcie Gwarancyjnej:
    - a) czyszczenie filtrów jednostki wewnętrznej;
    - b) czyszczenie wymienników ciepła skraplacza i parownika;
    - c) sprawdzenie drożności oraz szczelności układu odprowadzenia skroplin, jego czyszczenie w tym elementów pompki skroplin (jeżeli występuje);
    - d) pomiar ciśnienia czynnika chłodniczego;
    - e) sprawdzenie szczelności układu chłodniczego;
    - f) sprawdzenie przewodów i izolacji ze względu na uszkodzenia mechaniczne;
    - g) sprawdzenie skuteczności funkcji chłodzenia i grzania (uzyskiwane temperatury nawiewu);
    - h) sprawdzenie działania urządzeń sterujących;
    - i) czyszczenie urządzeń.
  17. Reklamację/zgłoszenie gwarancyjne Kupujący zgłasza każdorazowo podmiotowi sprzedającemu i montującemu urządzenie (Gwarant). Dane kontaktowe Gwaranta znajdują się w Karcie Gwarancyjnej. Zgłoszenie gwarancyjne musi zostać dostarczone w formie pisemnej na adres Gwaranta lub za pośrednictwem drogi elektronicznej (e-mail).

**Zgłoszenie awarii klimatyzatora prosimy kierować do firmy instalującej  
i wykonującej okresowe przeglądy urządzenia.**



## KARTA GWARANCYJNA

INWESTYCJA: .....

Model urządzenia:.....

Numer fabryczny:.....

Data zakupu:.....

Data uruchomienia: .....

**Dane firmy instalacyjnej:**

Osoba uruchamiająca urządzenie:.....

Nazwa firmy:.....

.....

Adres:.....

Telefon:.....

Podpis osoby uruchamiającej urządzenie:.....

**Ewidencja prac instalacyjnych, przeglądów, napraw:**

Data	Zakres prac instalacyjnych, przeglądów, napraw	Podpis i pieczęć firmy instalacyjnej